

付 属 資 料

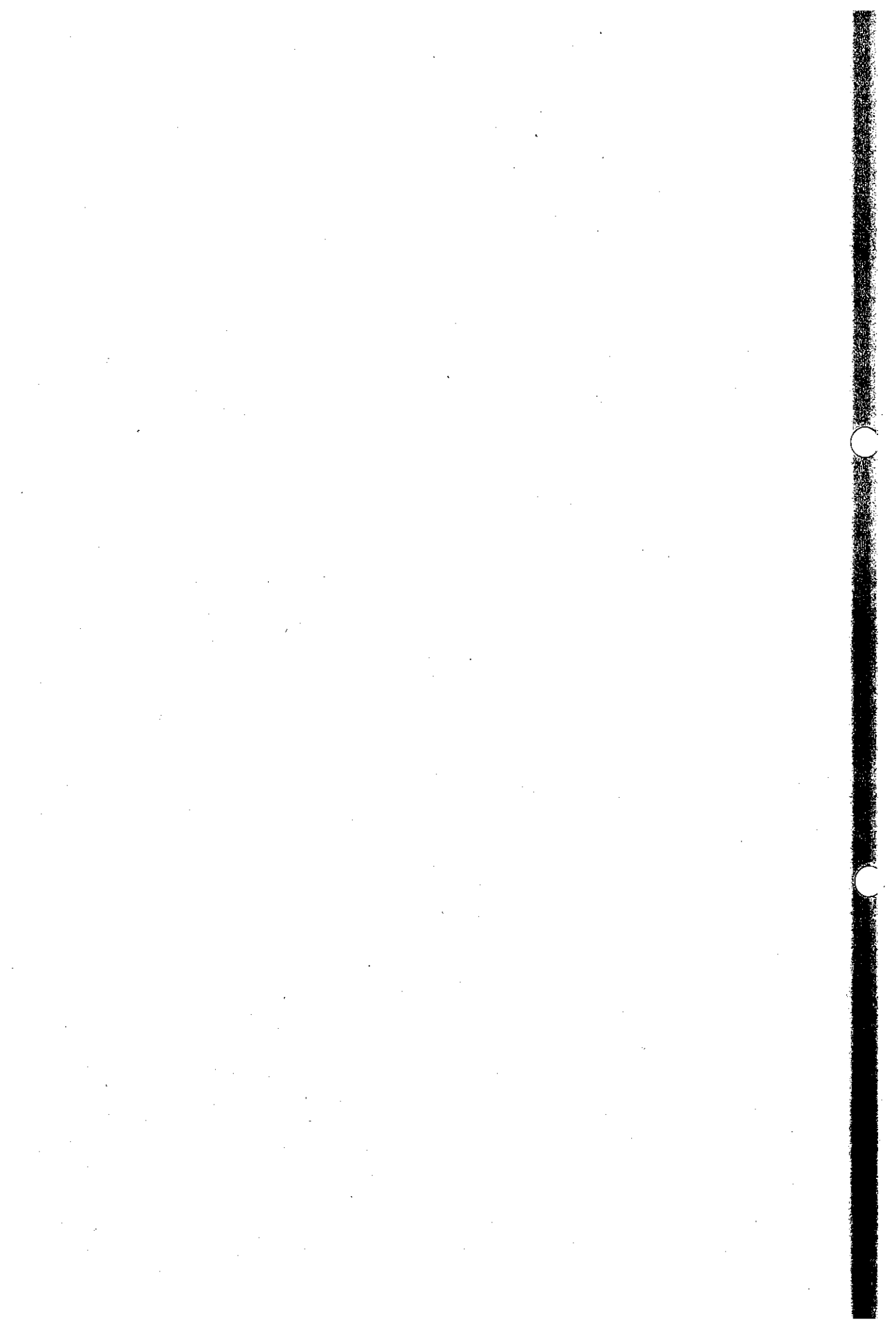

付 属 資 料

1. 環境基準〔大気汚染、水質汚濁（底質除去基準、排出基準を含む）、騒音、航空機騒音、新幹線騒音〕
2. 大阪市公害対策審議会（諮問、答申、意見）
3. 大阪市公害関係本部組織
4. 54年度大阪市公害関係予算総括表
5. 公害関係職員数（環境保健局）
6. 環境保健局環境部組織機構
7. 公害関係協議会等一覧表
8. 公害年表

1 環 境 基 準

1. 大気汚染に係る環境基準

(昭和48年5月16日 環境庁告示第35号)
(昭和53年7月11日 環境庁告示第38号)

公害対策基本法第9条第1項による大気の汚染に係る環境上の条件につき、人の健康を保護するうえで維持することが望ましい基準（以下「環境基準」という。）及びその達成期間は、次のとおりとする。

(1) 環 境 基 準

ア 環境基準は、別表の上欄に掲げる物質ごとに、同表の中欄に掲げるとおりとする。

イ アの環境基準は、別表の上欄に掲げる物質ごとに、当該物質による大気の汚染の状況を的確に把握することができると認められる場所において、同表の下欄に掲げる方法により測定した場合における測定値によるものとする。

ウ アの環境基準は、工業専用地域、車道その他一般公衆が通常生活していない地域または場所については、適用しない。

(2) 達 成 期 間

ア 一酸化炭素、浮遊粒子状物質または光化学オキシダントに係る環境基準は、維持されまたは早期に達成されるよう努めるものとする。

イ 二酸化いおうに係る環境基準は、維持されまたは原則として5年以内において達成されるよう努めるものとする。

ウ 二酸化窒素に係る環境基準は、1時間値の1日平均値が0.06 ppm を超える地域にあっては、1時間値の平均値0.06 ppm が達成されるよう努めるものとし、その達成期間は原則として7年以内とする。

また、1時間値の1日平均値が0.04 ppm から0.06 ppm までのゾーン内にある地域にあっては原則としてこのゾーンにおいて、現状程度の水準を維持し、又はこれを大きく上回ることとならないよう努めるものとする。

別 表

物 質	二酸化いおう	一酸化炭素	浮遊粒子状物質	二酸化窒素	光 化 学 オキシダント
環境上の 条 件	1時間値の1日 平均値が0.04 ppm以下であ り、かつ、1時 間値が0.1 ppm 以下であること。	1時間値の1日 平均値が10 ppm 以下であり、か つ、1時間値の 8時間平均値が 20 ppm以下で あること。	1時間値の1日 平均値が0.10 mg/m ³ 以下であ り、かつ、1時 間値が0.20 mg /m ³ 以下である こと。	1時間値の1日 平均値が0.04 ppm から0.06 ppm までのゾ ーン内又はそれ 以下であること。	1時間値が0.06 ppm 以下であ ること。
測定方法	溶液導電率法	非分散型赤外分 析計を用いる方 法	濾過捕集による 重量濃度測定方 法またはこの方 法によって測定 された重量濃度 と直線的な関係 を有する量がえ られる光散乱法	ザルツマン試薬 を用いる吸光光 度法	中性ヨウ化カリ ウム溶液を用い る吸光光度法ま たは電量法

(備 考)

1. 浮遊粒子状物質とは、大気中に浮遊する粒子状物質であって、その粒径が10ミクロン以下のものをいう。
2. 光化学オキシダントとは、オゾン、パーオキシアセチルナイトレートその他の光化学反応により生成される酸化性物質(中性ヨウ化カリウム溶液からヨウ素を遊離するものに限り、二酸化窒素を除く。)をいう。

(注)

昭和53年7月改定までの二酸化窒素に係る環境基準は「1時間値の1日平均値が0.02 ppm以下であること」となっている。

2. 水質汚濁に係る環境基準

(昭和 4 6 年 1 2 月 2 8 日 環告 5 9 号)
 改正 昭和 4 9 年 環告 6 3 号
 同 昭和 5 0 年 環告 3 号

(1) 人の健康の保護に関する環境基準

	カドミ ウム	シアン	有機磷	鉛	クロム (6価)	ヒ素	総水銀	アルキ ル水銀	PCB
基準値	0.01 ppm 以下	検出さ れない こと	検出さ れない こと	0.1 ppm 以下	0.05 ppm 以下	0.05 ppm 以下	0.0005 ppm 以下	検出さ れない こと	検出さ れない こと
対象水域	全 公 共 用 水 域								
達成期間	直ちに達成し、維持するよう努める。								

- (注) 1 水質汚濁に係る環境基準は昭和45年4月21日に閣議決定された。
 2 基準値は最高値とする。ただし、総水銀に係る基準値については年間平均値とする。
 3 有機リンとは、パラチオン、メチルパラチオン、メチルジメトン及びEPNをいう。
 4 「検出されないこと」とは、定量限界未滿をいう。以下生活環境の保全に関する環境基準の項目において同じ。

なお、アルキル水銀の項目については、ガスクロマトグラフ法及び薄層クロマトグラフ分離-原子吸光光度法の両方法によってアルキル水銀を検出した場合以外の場合をいうものとする。

- 5 総水銀に係る基準値は、河川においてその汚染が自然的原因によることが明らかである場合に限り、0.001 ppm 以下とする。

＊ 年間の測定値が0.0005 ppm を超える検体数が、調査対象検体数の37%以上である場合を不適とする。(昭和49年12月23日付 環水管第182号 環境庁水質保全局長通達)

(2) 生活環境の保全に関する環境基準

ア 河 川

類型 利用目的の適応性 項目	AA	A	B	C	D	E
	水道 1 級 自然環境保 全及びA以 下の欄に掲 げるもの	水道 2 級 水産 1 級 水浴及びB 以下の欄に 掲げるもの	水道 3 級 水産 2 級 及びC以下 の欄に掲げ るもの	水産 3 級 工業用水 1 級及びD以 下の欄に掲 げるもの	工業用水 2 級・農業用 水及びEの 欄に掲げる もの	工業用水 3 級 環境保全
水素イオン濃度 (pH)	6.5 以上 8.5 以下	6.5 以上 8.5 以下	6.5 以上 8.5 以下	6.5 以上 8.5 以下	6.0 以上 8.5 以下	6.0 以上 8.5 以下
生物化学的 酸素要求量 (BOD)	1 ppm以下	2 ppm以下	3 ppm以下	5 ppm以下	8 ppm以下	10 ppm 以下
浮遊物質 量 (SS)	25 ppm 以下	25 ppm 以下	25 ppm 以下	50 ppm 以下	100 ppm 以下	ごみ等の浮 遊が認めら れないこと
溶存酸素量 (DO)	7.5 ppm 以上	7.5 ppm 以上	5 ppm以上	5 ppm以上	2 ppm 以上	2 ppm以上
大腸菌群数	50 MPN /100ml以下	1,000 MPN /100ml以下	5,000 MPN /100ml以下	—	—	—
対象水域等	対象水域及びその水域が該当する水域類型並びに達成期間は、図-1のとおりとする。					

- (注) 1 基準値は、日間平均値とする(海域もこれに準ずる)。
 2 農業利用水点については、水素イオン濃度 6.0 以上 7.5 以下、溶存酸素量 5 ppm 以上とする。
 3 自然環境保全：自然探勝等の環境保全。
 4 水道 1 級：ろ過等による簡易な浄水操作を行うもの。
 水道 2 級：沈でろ過等による通常の浄水操作を行うもの。
 水道 3 級：前処理等を伴う高度の浄水操作を行うもの。
 5 水産 1 級：ヤマメ、イワナ等貧腐水性水域の水産生物用並びに水産 2 級及び水産 3 級の
 水産生物用。
 水産 2 級：サケ科魚類及びアユ等貧腐水性水域の水産生物用及び水産 3 級の水産生物用。
 水産 3 級：コイ、フナ等β 一中腐水性水域の水産生物用。
 6 工業用水 1 級：沈でろ等による通常の浄水操作を行うもの。
 工業用水 2 級：薬品注入等による高度の浄水操作を行うもの。
 工業用水 3 級：特殊の浄水操作を行うもの。
 7 環境保全：国民の日常生活(沿岸の遊歩等を含む)において不快感を生じない限度。

イ 海 域

項 目	類 型	A	B	C	対 象 水 域 等
	利用目的の適応性	水産1級 水産2級 自然環境保全 及びB以下の欄 に掲げるもの	水産2級 工業用水 及びCの欄に掲 げるもの	環 境 保 全	
水素イオン濃度 (pH)		7.8 以上 8.3 以下	7.8 以上 8.3 以下	7.0 以上 8.3 以下	対象水域及びその水域が 該当する水域類型並びに 達成期間は、図-2のと おりとする。
化学的酸素要求量 (COD)		2 ppm以下	3 ppm以下	8 ppm以下	
溶存酸素量 (DO)		7.5 ppm以上	5 ppm以上	2 ppm以上	
大腸菌群数		1,000 MPN /100ml以下	—	—	
n-ヘキサン抽出 物質(油分等)		検出され ないこと	検出され ないこと	—	

- (注) 1 水産1級のうち、生食用原料カキの養殖の利水点については、大腸菌群数70MPN/100ml以下とする。
- 2 自然環境保全：自然探勝等の環境保全。
- 3 水産1級：マダイ、ブリ、ワカメ等の水産生物用及び水産2級の水産生物用。
水産2級：ボラ、ノリ等の水産生物用。
- 4 環境保全：国民の日常生活（沿岸の遊歩等を含む）において不快感を生じない限度。

図 - 1 大阪市内河川水質環境基準類型図

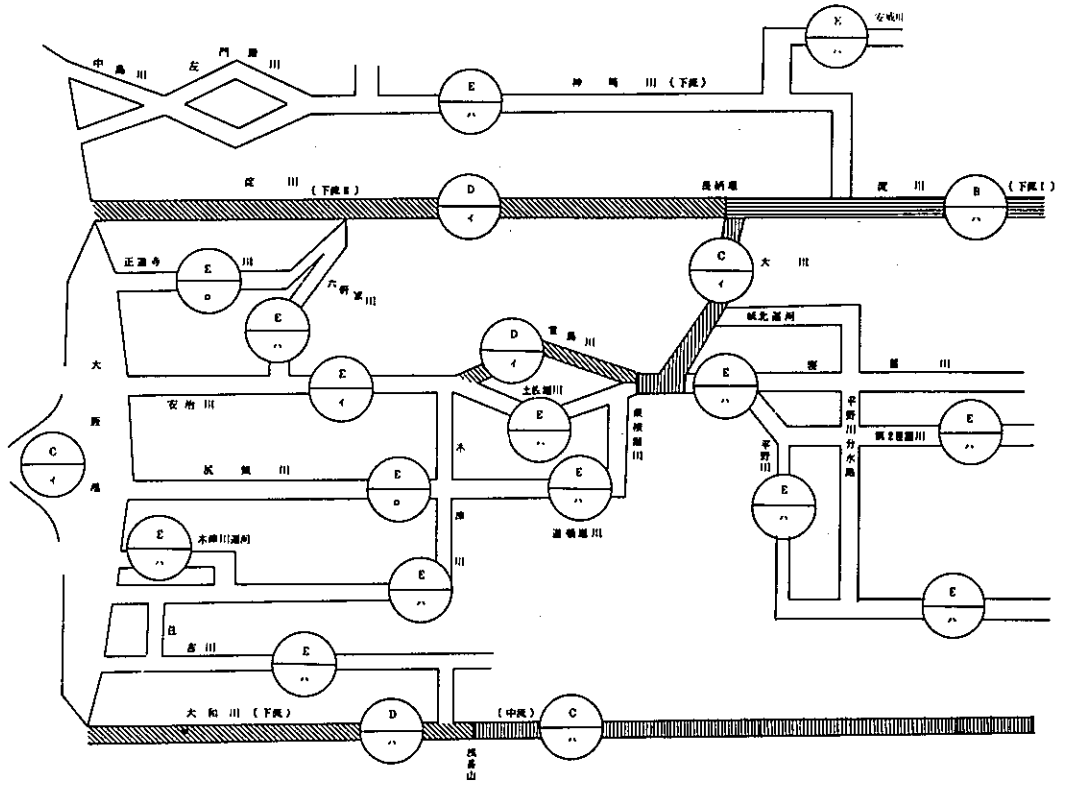

(凡例)

達成期間
 イ 直ちに達成
 オ 5年以内で可及的速やかに達成
 ハ 5年を超える期間で可及的速やかに達成

(注) 平野川、第二寝屋川は昭和50年10月に指定、大阪港は昭和46年12月、他は昭和45年9月に指定

図-2 大阪湾環境基準類型図

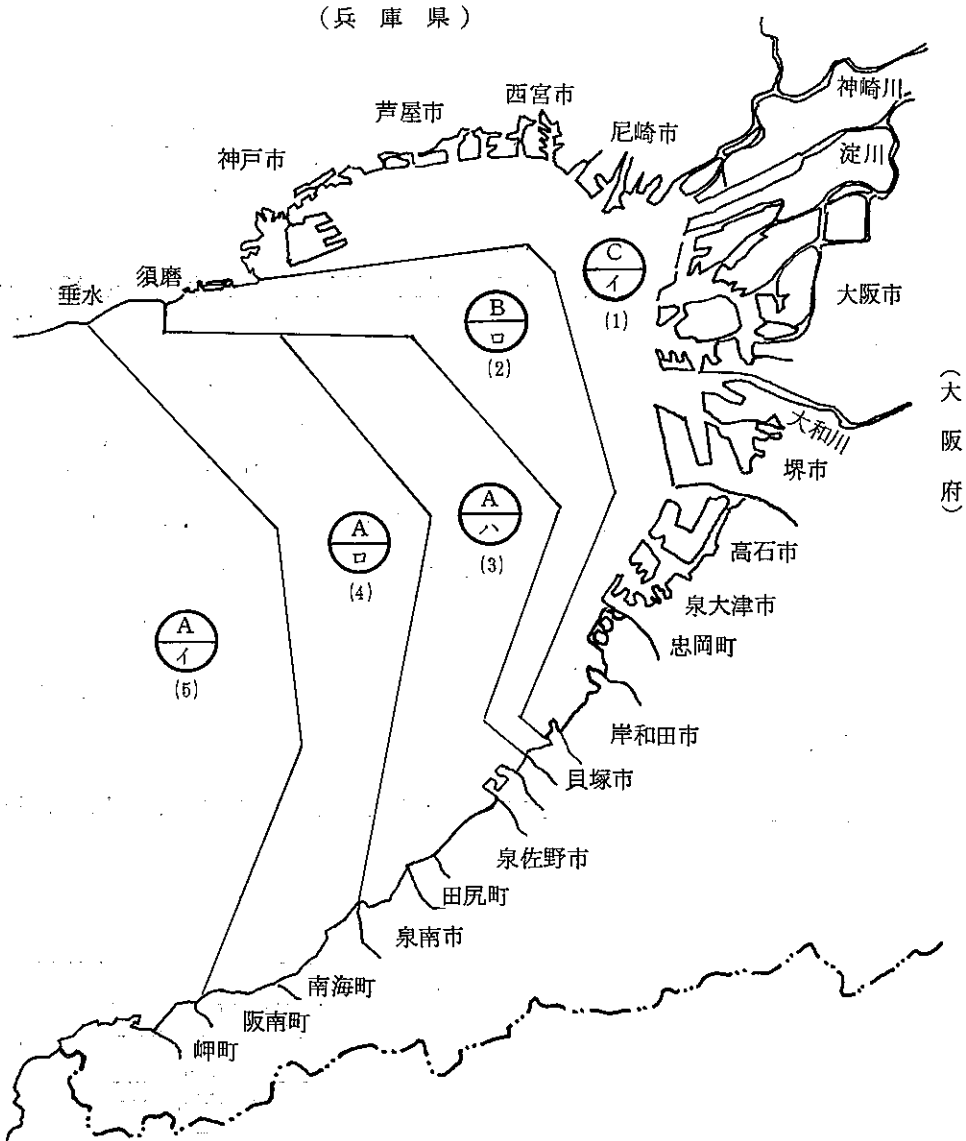

(凡例)

類型	達成期間
I	直ちに達成
II	5年以内で可及的速やかに達成
III	5年を超える期間で可及的速やかに達成

(注) 昭和46年12月指定

(3) 底質の暫定除去基準

(昭和50年10月28日付 環水管第119号)

1) 底質の暫定除去基準値

底質の暫定除去基準値は、別紙1及び2において定める物質ごとの基準値とする。

2) 底質の分析方法等

底質の暫定除去基準に該当するか否かの判定は、「底質調査方法」(昭和50年10月28日付け環水管第120号。以下「底質調査方法」という。)の精密調査の結果に基づき、メッシュを設定している場合にあってはそれぞれのメッシュの通常4つの交点の測定値の平均値をもって当該メッシュ内の平均濃度とし、その他の場合にあっては隣り合う2点の測定値の平均値をもって当該区間の平均濃度とし、それぞれの平均濃度において判定する。

なお、この測定値は、「底質調査方法」により定める採泥及び分析方法により測定した値をいう。

別紙 1

水銀を含む底質の暫定除去基準

水銀を含む底質の暫定除去基準値（底質の乾燥重量当たり）は、海域においては次式により算出した値（C）以上とし、河川及び湖沼においては 25 ppm 以上とする。

ただし、潮汐の影響を強く受ける河口部においては海域に準ずるものとし、沿岸流の強い海域においては河川及び湖沼に準ずるものとする。

$$C = 0.18 \cdot \frac{\Delta H}{J} \cdot \frac{1}{S} \text{ (ppm)}$$

$$\left\{ \begin{array}{l} \Delta H = \text{平均潮差 (m)} \\ J = \text{溶出率} \\ S = \text{安全率} \end{array} \right.$$

(1) 平均潮差（m）は、当該水域の平均潮差とする。ただし、潮汐の影響に比して副振動の影響を強く受ける海域においては、平均潮差に代えて次式によって算出した値とする。

$$\Delta H = \text{副振動の平均振幅 (m)} \times \frac{12 \times 60 \text{ (分)}}{\text{平均周期 (分)}}$$

(2) 溶出率は、当該水域の比較的高濃度に汚染されていると考えられる 4 地点以上の底質について、「底質調査方法」の溶出試験により溶出率を求め、その平均値を当該水域の底質の溶出率とする。

(3) 安全率は、当該水域及びその周辺の漁業の実態に応じて、次の区分により定めた数値とする。

なお、地域の食習慣等の特殊事情に応じて安全率を更に見込むことは差し支えない。

1) 漁業が行われていない水域においては、10とする。

2) 漁業が行われている水域で、底質及び底質に付着している生物を摂取する魚介類（エビ、カニ、ジャコ、ナマコ、ボラ、巻貝類等）の漁獲量の総漁獲量に対する割合がおおむね $1/2$ 以下である水域においては、50とする。

3) 2)の割合がおおむね $1/2$ を超える水域においては、100とする。

別紙 2

PCB を含む底質の暫定除去基準

PCB を含む底質の暫定除去基準値（底質の乾燥重量当たり）は、10 ppm 以上とする。

なお、魚介類の PCB 汚染の推移をみて更に問題があるような水域においては、地域の実情に応じたより厳しい基準値を設定するよう配慮すること。

(4) 法令による排水規制基準（大阪市の地域に関係あるものの抜すい）

(54. 4. 1現在)

項 目	根拠法令 水質汚濁 防 止 法	大阪府公害防止条例(上乘せ)		※4	※5	
		非上水源地域	許可排出基準 (上水源地域)	下 水 道 法	大阪市下水道 条 例	
有害物質 (健康項目)	カドミウム	0.1	0.01	0.1	0.1	
	シアン	1	N. D.	1	1	
	有機リン	1	N. D.	1	1	
	鉛	1	0.1	1	1	
	クロム(6価)	0.5	0.05	0.5	0.5	
	ヒ素	0.5	0.05	0.5	0.5	
	総水銀	0.005	0.005	0.005	0.005	
	有機水銀	N. D.※2	N. D.	N. D.	N. D.	
	P C B	0.003	0.003	0.003	0.003	
その他 (生活環境項目)	pH	5.8~8.6※1	5.8~8.6	5~9	5~9	
	BOD 最高	160	別表のとおり	600	600 (2,600)	
	"(日間平均値)	(120)				
	COD 最高	160		—	—	
	"(日間平均値)	(120)		—	—	
	SS 最高	200		600	600 (2,600)	
	"(日間平均値)	(150)				
	油(鉱物油)	5		5	別表5参照	
	"(動物植物油)	30		30		
	フェノール類	5		既設5(大和川上流及び淀川) 1)新設1	5	5
	銅	3		3	3	3
	亜鉛	5	5	5	5	
	鉄	10	10	10	10	
	マンガン	10	10	10	10	
	クロム	2	2	2	2	
	ふっ素	15	15	15	15	
	ぼう素	—	2	—	2	
大腸菌群数	(3,000)	(3,000)……※3	—	—		
温度	—	—	—	45℃		
ヨウ素消費量	—	—	—	220		
色又は臭気	—	※6	—	※6		

(単位:mg/l)

(注)※1 海域に排出する場合はPH5.0~9.0

※2 N. D.とは「検出されないこと」を示す

※3 大腸菌群数は、1ml中のコ数で示す

※4 特定事業場からの下水の排除が禁止される水質

※5 除外施設の設置を必要とする基準を示す

※6 放流先で支障をきたすような色又は臭気を帯びていないこと

BOD、SSについては大阪市下水道条例の規定にもとづく、汚水排除の承認を受けたもの
に限り、2600mg/lを限度として基準を適用する。

(別表) 新条例による上乘せ基準一覧表

1 下水道終末処理施設、し尿処理施設および共同処理施設以外の施設を設置する工場・事業場

新設 既設	業種	平均日排水量 (m^3 /日)	BOD および COD					
			大和川上流		寝屋川 大和川下流水域		神崎川 大阪市内水域	
			日平均	最大	日平均	最大	日平均	最大
既	食料品製造業	30以上～50未満	120	150	120	150	120	150
		50～200	60	80	80	100	100	120
		200～1,000	45	60	60	80	70	90
		1,000～5,000	30	40	30	40	35	45
		5,000以上	25	30	25	30	25	30
	繊維工業	30～50	120	150	120	150	120	150
		50～200	80	100	100	120	100	120
		200～1,000	50	65	70	90	80	100
		1,000～5,000	35	45	40	50	50	65
		5,000以上	25	30	25	30	25	30
	パルプ・紙・ 紙加工品製造業	30～50	120	150	120	150	120	150
		50～1,000	80	100	80	100	100	120
		1,000～5,000	50	65	50	65	60	80
	化学工業	5,000以上	30	40	30	40	30	40
		30～50	120	150	120	150	120	150
		50～200	80	100	80	100	100	120
		200～1,000	50	65	60	80	80	100
		1,000～5,000	35	45	40	50	50	65
	5,000以上	25	30	30	40	30	40	
		鉄鋼業 非鉄金属 製品製造業 機械器具 製造業	30～50	120	150	120	150	120
50～200			50	65	60	80	60	80
200～1,000			30	40	35	45	40	50
1,000～2,000			30	40	35	45	40	50
2,000～5,000	20		25	20	25	20	25	
石油製品 石炭製品 製造業	5,000以上	10	15	10	15	10	15	
	30～50	120	150	120	150	120	150	
	50～500	50	65	50	65	50	65	
	500～1,000	30	40	30	40	30	40	
	1,000～5,000	30	40	30	40	30	40	
なめし皮・同製品 毛皮製造業・へ い獣取扱業・と畜 場・畜産農業等	5,000以上	10	15	10	15	10	15	
	30～50	120	150	120	150	120	150	
	50～1,000							
	1,000～5,000							
5,000以上								

(但し、BOD、CODについては特定海水使用工場を除く)

SS						※ 下水道整備地域内(旧条例)				備 考
大和川上流		寝屋川 大和川下流		神崎川 大阪市内		BODおよびCOD		SS		
日平均	最 大	日平均	最 大	日平均	最 大	日平均	最 大	日平均	最 大	
150	200	150	200	150	200	20	25	70	90	※ 旧条例の値の方が小さい場合は、新条例の値にかかわらず旧条例の値を適用する。
80	100	100	120	120	150					
70	90	80	100	100	120					
60	80	60	80	60	80					
50	65	50	65	50	65					
150	200	150	200	150	200					
100	120	120	150	120	150					
70	90	100	120	100	120					
60	80	70	90	70	90					
50	65	50	65	50	65					
150	200	150	200	150	200					
120	150	120	150	120	150					
90	110	90	110	90	110					
60	80	60	80	60	80					
150	200	150	200	150	200					
100	120	100	120	120	150					
70	90	80	100	100	120					
50	65	60	80	70	90					
30	40	40	50	40	50					
150	200	150	200	150	200					
100	120	120	150	120	150					
70	90	70	90	80	100					
70	90	70	90	80	100					
60	80	60	80	60	80					
40	50	40	50	40	50					
150	200	150	200	150	200					
120	150	120	150	120	150					
80	100	80	100	80	100					
80	100	80	100	80	100					
40	50	40	50	40	50					
150	200	150	200	150	200					
120	150	120	150	120	150					

新設 既設 の別	業種	平均日排水量 ($\text{m}^3/\text{日}$)	BODおよびCOD					
			大和川上流		寝屋川 大和川下流水域		神崎川 大阪市内水域	
			日平均	最大	日平均	最大	日平均	最大
既	ガス業	30以上～50未満	50	65	50	65	50	65
		50～1,000						
		1,000～5,000						
		5,000以上						
既	洗たく業	30～50	120	150	120	150	120	150
		50～1,000	100	120	100	120	100	120
		1,000～5,000						
		5,000以上						
既	その他の業種	30～50	120	150	120	150	120	150
		50～200	60	80	80	100	80	100
		200～1,000	40	50	50	65	60	80
		1,000～5,000	25	30	30	40	40	50
		5,000以上	20	25	25	30	30	40
新設	すべての業種	30～200	15	20	20	25	20	25
		200～5,000	10	15	15	20	20	25
		5,000以上	5	10	5	10	5	10

2 共同処理施設を設置する工場又は事業場

既設	共同処理施設を設置する工場等	30～1,000	40	50	60	80	100	120
		1,000～5,000	30	40	50	65	80	100
		5,000～10,000	30	40	50	65	80	100
		10,000以上	20	25	30	40	40	50
新設	同上	30以上	20	25	20	25	20	25

3 下水道終末処理施設およびし尿処理施設を設置する工場又は事業場（従来通り）

区分	BOD, COD (日平均)	SS (日平均)	水質汚濁防止法 <()は最大値>		
			BOD, COD	SS	
既設	活性汚泥法 標準散水ろ床法	20	70	120 (160)	150 (200)
	高速散水ろ床法 モディファイドエアレーション	60	120		
	沈でん法	120	150		
新設		20	70		

※CODについては現在適用されておらず実施は別途告示される。

S S						※下水道整備区域内(旧条例)				備 考
大和川上流		寝屋川 大和川下流水域		神崎川 大阪市内水域		BODおよびCOD		S S		
日平均	最 大	日平均	最 大	日平均	最 大	日平均	最 大	日平均	最 大	
150	200	150	200	150	200	20	25	70	90	※ 旧条例の値 の方が小さい 場合は、 新条例の値 にかかわら ず旧条例の 値を適用す る。
50	65	50	65	50	65					
150	200	150	200	150	200					
120	150	120	150	120	150					
150	200	150	200	150	200					
100	120	120	150	120	150					
80	100	90	110	100	120					
60	80	70	90	80	100					
40	50	60	80	70	90					
50	65	50	65	50	65					
30	40	50	65	50	65					
20	25	20	25	20	25					

80	100	100	120	120	150	20	25	70	90	同 上
70	90	90	110	110	130					
70	90	90	110	110	130					
60	80	70	90	80	100					
50	70	50	70	50	70					

区		分		BOD、COD (日平均)
し尿 浄化 槽	建築基準法施行令(昭和25年政令238号) 第32条第1項の規定に基づき特定行政庁が衛生 上特に支障があると認めて規則で指定する区域		処理対象人員 501人以上	30
	そ の 他 の 区 域		以上 以下 501人~2,000人	60
			2,001人以上	30
そ の 他 の し 尿 処 理 施 設				30

4 特定海水使用工場

新設 既設 の別	業 種	平均日排水量 (m^3 /日)	BODおよびCOD		備 考
			日平均	最 大	
既 設	化 学 工 業	5,000 m^3 未満	23	28	港湾法第2条第3項 に規定する港湾区域 又は大阪府の区域に 属する海域の水を1 日当たり平均的に 1,000 m^3 以上を使用 する工場等に適用 する。
		5,000以上～10,000未満	21	26	
		10,000～20,000	19	24	
		20,000～50,000	17	22	
		50,000～200,000	13	18	
		200,000以上	10	15	
	鉄 鋼 業	5,000 m^3 未満	12	17	
		5,000 以上	10	15	
	ガ ス 業	5,000 m^3 未満	31	40	
		5,000～10,000	28	38	
		10,000～20,000	23	28	
		20,000～50,000	18	23	
		50,000～200,000	11	16	
	そ の 他 の 業 種	200,000 以上	10	15	
		5,000 m^3 未満	13	18	
		5,000～10,000	12	17	
		10,000～20,000	11	16	
	新 設	す べ て の 業 種	20,000～50,000	10	
50,000 以上			9	14	
5			10		

5 ノルマルヘキサン抽出物質含有量

	平均日排出量 (m^3 /日)	新 条 例		*** 下水道整備区域		備 考
		鉍油類	動植物油脂	鉍油類	動植物油脂	
既 設	30以上～1,000未満	5	30	5	10	***の値の方が小 さい場合は新条例 にかかわらず*** の値を適用する。
	1,000～5,000	4	20			
	5,000以上	3	10			
新 設	30～1,000	4	10			
	1,000～5,000	3	10			
	5,000以上	2	5			

3. 騒音に係る環境基準

(昭和46年5月25日 閣議決定)

地域の類型および時間の区分ごとに次表の基準値の欄に掲げるとおりとする。

地域の類型	時間の区分		
	昼間	朝夕	夜間
AA	45ホン(A)以下	40ホン(A)以下	35ホン(A)以下
A	50ホン(A)以下	45ホン(A)以下	40ホン(A)以下
B	60ホン(A)以下	55ホン(A)以下	50ホン(A)以下

ただし、次表に掲げる地域に該当する地域(以下道路に面する地域という。)については、目標値は上表によらず次表の基準値に掲げるとおりとする。

地域の区分	時間の区分		
	昼間	朝夕	夜間
A地域のうち2車線を有する道路に面する地域	55ホン(A)以下	50ホン(A)以下	45ホン(A)以下
A地域のうち2車線を越える車線を有する道路に面する地域	60ホン(A)以下	55ホン(A)以下	50ホン(A)以下
B地域のうち2車線以下の車線を有する道路に面する地域	65ホン(A)以下	60ホン(A)以下	55ホン(A)以下
B地域のうち2車線を越える車線を有する道路に面する地域	65ホン(A)以下	65ホン(A)以下	60ホン(A)以下

注 本目標値は航空機騒音、鉄道騒音および建設騒音には適用しないものとする。

地域の類型	該当地域
AA	大阪市内該当なし
A	第一種住居専用地域(市内該当なし)、第二種住居専用地域、住居地域
B	近隣商業地域、商業地域、準工業地域、工業地域

(昭和47年大阪府公告第307号)
(昭和49年大阪府公告第135号)

4. 航空機騒音に係る環境基準

(昭和48年12月27日 環境庁告示第154号)

環境基準は、地域の類型ごとに次表の基準値の欄に掲げるとおりとし、各類型をあてはめる地域は、都道府県知事が指定する。

地域の類型	基準値 (単位 WECPNL)
I	70以下
II	75以下

地域の類型Ⅰ、Ⅱについては次のとおりである。

地域の類型	該 当 地 域
Ⅰ	第一種住居専用地域（市内該当なし）、第二種住居専用地域、住居地域
Ⅱ	近隣商業地域、商業地域、準工業地域、工業地域

（昭和51年 大阪府公告第90号）

環境基準は、公共用飛行場等の周辺地域においては、飛行場の区分ごとに次表の達成期間の欄に掲げる期間で達成され、又は維持されるものとする。この場合において、達成期間が5年をこえる地域においては、中間的に同表の改善目標の欄に掲げる目標を達成しつつ、段階的に環境基準が達成されるようにするものとする。

飛行場の区分	達成期間	改善目標
新設飛行場 第3種空港及びこれに準ずるもの	直ちに	
第2種空港 (福岡空港を除く)	A	5年以内
	B	10年以内
新東京国際空港	10年以内	5年以内に、85WECPNL未満とすること又は、85WECPNL以上の地域において屋内で65WECPNL以下とすること。
第1種空港（新東京国際空港を除く。）及び福岡空港	10年をこえる期間内に可及的速やかに	1. 5年以内に、85WECPNL未満とすること又は、85WECPNL以上の地域において屋内で65WECPNL以下とすること。 2. 10年以内に、75WECPNL未満とすること又は、75WECPNL以上の地域において屋内で60WECPNL以下とすること。

WECPNL (Weighted Equivalent Continuous Perceived Noise Level 荷重等価平均感覚騒音レベル)

1日2～3回だったら、かなり騒音レベルの高いものであっても、少しはがまんでけるとしても、これが数百回ともなれば、騒音レベルが低くてもうるさくてかなわないということになる。また、同じ大きさの騒音でも昼としずかな夜では、夜の方がより「うるさい」と感じる。

このように騒音のくり返し効果も考え、さらに、同じ大きさの騒音でも夜の方に重みをかけて (Weighted) 作られた単位がWECPNLである。

$$WECPNL = dB(A) + 10 \log N - 27$$

ただし、 $N = N_2 + 3N_3 + 10(N_4 + N_1)$

N_2 : 昼 (AM7～PM7) の機数

N_3 : 夕 (PM7～PM10) の機数

N_4 : 深夜 (PM10～PM12) の機数

N_1 : 深夜 (AM0～AM7) の機数

5. 新幹線鉄道騒音に係る環境基準

(昭和50年7月29日 環境庁告示第46号)

環境基準は、地域の類型ごとに次表の基準値の欄に掲げるとおりとし、各類型をあてはめる地域は、都道府県知事が指定する。

地域の類型	基準値
I	70ホン以下
II	75ホン以下

地域の類型I、IIについては次のとおりである。

地域の類型	地域類型を当てはめる地域
I	第一種住居専用地域(市内該当なし)、第二種住居専用地域、住居地域
II	近隣商業地域、商業地域、準工業地域、工業地域

(備考) 地域類型を当てはめるのは、新幹線鉄道の軌道中心線より両側300m以内の地域

(昭和51年 大阪府公告第147号)

環境基準は、関係行政機関及び地方公共団体の協力のもとに、新幹線鉄道の沿線区域の区分ごとに次表の達成目標期間の欄に掲げる期間を目途として達成され、又は維持されるよう努めるものとする。この場合において、新幹線鉄道騒音の防止施策を総合的に講じても当該達成目標期間で環境基準を達成することが困難と考えられる区域においては、家屋の防音工事等を行うことにより環境基準が達成された場合と同等の屋内環境が保持されるようにするものとする。

なお、環境基準の達成努力にもかかわらず、達成目標期間内にその達成ができなかった区域が生じた場合においても、可及的速やかに環境基準が達成されるよう努めるものとする。

新幹線鉄道の沿線区域の区分		達成目標期間			
		既設新幹線鉄道に係る期間	工事中新幹線鉄道に係る期間	新設新幹線鉄道に係る期間	
a	80ホン以上の区域	3年以内	開業時直ちに	開業時に直ちに	
b	75ホンを越え80ホン未満の区域	イ	7年以内		開業時から3年以内
		ロ	10年以内		
c	70ホンを越え75ホン以下の区域	10年以内	開業時から5年以内		

備考 bの区域中イとは、地域類型Iに該当する地域が連続する沿線地域内の区域をいい、ロとはイを除く区域をいう。

2 大阪市公害対策審議会に対する 諮問及び同審議会の答申と意見

昭和40年～

40. 2. 22	諮問	大気汚染の環境基準について
40. 12. 8	答申	各汚染物質に関する環境管理基準を提案
44. 7. 24	諮問	大気汚染に係る当面の施策について
44. 10. 24	答申	ビル暖房の規制について
44. 12. 18	"	健康被害の救済に関する大阪市の方向づけ
46. 8. 14	意見聴取	クリーンエアプランの実施について
46. 12. 17	意見	
47. 8. 18	諮問	1) 悪臭防止法の施行に伴う地域指定、規制基準の設定について
48. 7. 23	答申	2) 窒素酸化物に関する大阪市の防止対策の方向づけについて
48. 3. 2	意見聴取	クリーンウォータープランの実施について
48. 7. 23	意見	
49. 10. 12	意見聴取	クリーンエアプラン '73に基づく主要発生源遏減計画について
50. 2. 21	意見	
49. 11. 20	意見聴取	公害健康被害補償法にもとづく地域指定について
"	意見	
50. 2. 21	意見聴取	北港処分地における廃棄物の埋立処分にかかる環境汚染防止対策について
50. 4. 21	意見	
50. 10. 17	諮問	大阪市廃棄物処理計画について
51. 3. 6	答申	
52. 3. 2	諮問	大気環境基準達成手法ならびに環境管理のあり方について
52. 4. 19	第1次答申	硫黄酸化物対策
53. 1. 23	最終答申	"
54. 1. 29	中間報告	窒素酸化物対策(総量規制実施のための技術的基礎について)
52. 4. 19	諮問	追加悪臭3物質に係る規制地域及び規制基準について
53. 1. 23	答申	

3 大阪市公害対策関係本部組織

1. 大阪市公害対策本部

45. 8. 7 設置

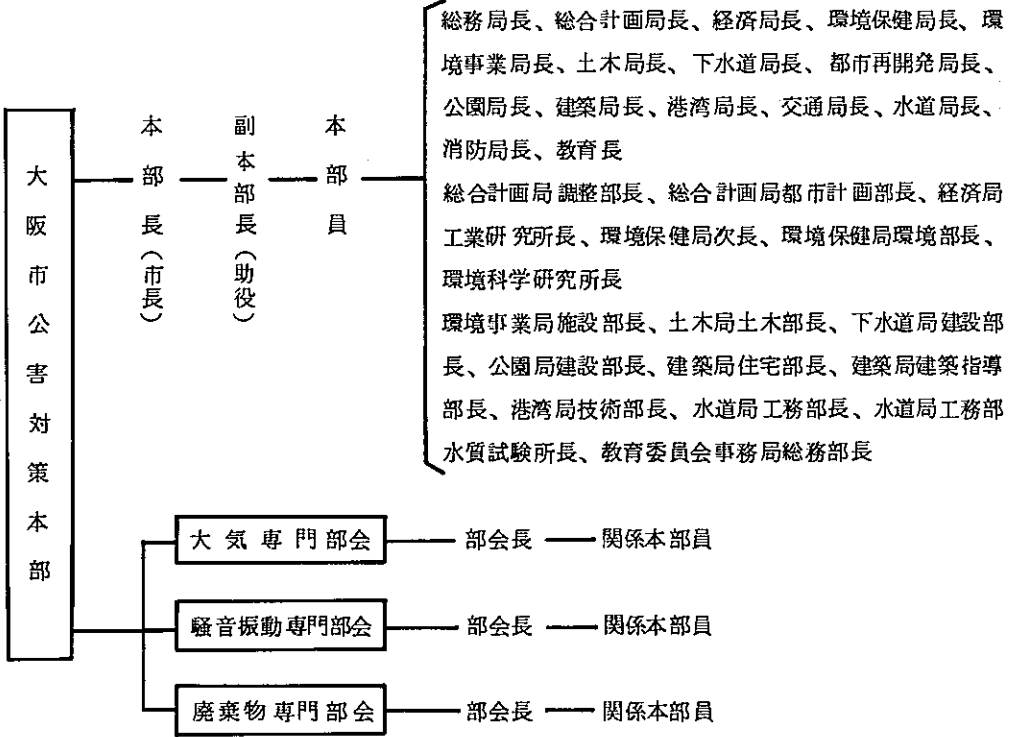

2. 大阪市河川浄化対策本部

49. 6. 11 設置

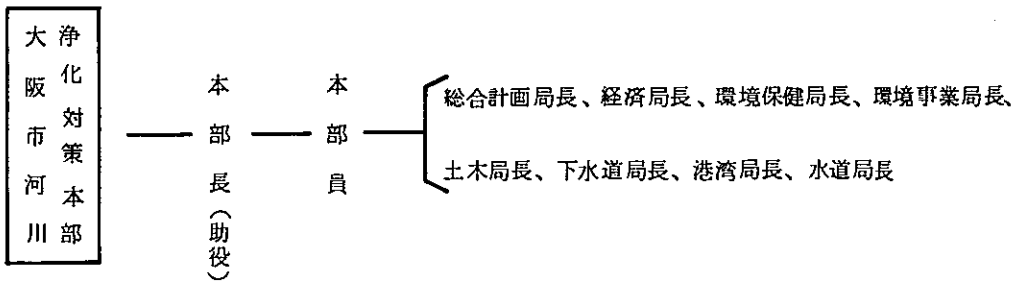

4 54年度 大阪市公害関係予算総括表

局 別		項目	工場適正 分散事業費	大気汚染 防止対策費	水質汚濁 防止対策費	騒音・振動 防止対策費	地盤沈下 対策費	悪臭防止 対策費
環境保健局	54年度		2,001,875	159,496	124,135	136,315	13,565	2,271
	53年度		2,001,875	160,171	235,353	163,236	14,372	2,281
	増△減		0	△ 675	△ 111,218	△ 26,921	△ 807	△ 10
経済局	54年度				0			
	53年度				25,000			
	増△減				△ 25,000			
環境事業局	54年度			120,000	3,000	22,000		
	53年度			198,000	280,000	0		
	増△減			△78,000	△ 277,000	22,000		
土木局	54年度				230,000			
	53年度				259,000			
	増△減				△ 29,000			
下水道局	54年度				30,000,000			
	53年度				36,000,000			
	増△減				△6,000,000			
港湾局	54年度				635,400			
	53年度				565,500			
	増△減				69,900			
教育委員会	54年度					1,032,561		
	53年度					1,262,038		
	増△減					△229,477		
合計	54年度		2,001,875	279,496	30,992,535	1,190,876	13,565	2,271
	53年度		2,001,875	358,171	37,364,853	1,425,274	14,372	2,281
	増△減		0	△ 78,675	△6,372,318	△234,398	△ 807	△ 10

(単位：千円)

産業廃棄物 処理対策費	健康対策費	助成事業費	融資基金費	その他	計
72,163	22,989,975	283,267	0	37,273	25,820,335
87,393	20,951,421	320,273	0	36,939	23,973,314
△15,230	2,038,554	△37,006	0	334	1,847,021
44,500				26,400	70,900
13,000				11,400	49,400
31,500				15,000	21,500
18,246					163,246
0					478,000
18,246					△ 314,754
5,000					235,000
0					259,000
5,000					△ 24,000
					30,000,000
					36,000,000
					△6,000,000
					635,400
					565,500
					69,900
				24,000	1,056,561
				26,400	1,288,438
				△2,400	△ 231,877
139,909	22,989,975	283,267	0	87,673	57,981,442
100,393	20,951,421	320,273	0	74,739	62,613,652
39,516	2,038,554	△37,006	0	12,934	△4,632,210

5 公害対策関係職員数（環境保健局）

(1) 環境部職員数

(54.8.1現在)

課・係 職 種	事	医	薬	獣	保	技 術						看	公	自	一	嘱	計	備 考	
	務	師	師	師	婦	機	電	土	衛	化	建	気	護	害	動	般			
			劑	医	健	械	気	木	生	学	学	象	婦	防 <td>車 <td>作 <td>託</td> </td></td>	車 <td>作 <td>託</td> </td>	作 <td>託</td>	託		
企画調整課管理係	13		2					4						18	9		46	部長 1 課長 1 主幹 4(出向) 主査 1 主査 5(出向)	
相談係	2																2		51
指導係	3																3		
審査課審査係	10												1				11	課長 1 主幹 2 主査 3	
給付係	9												1				10		30
健康指導係	5	1	2		1												9		
産業廃棄物指導課	5		16	2					1	1	1						26	課長 1 主査 8 主幹 2	
規制第1課大気係	1		2			1			2	2		1				1	10	課長 1 主幹 1 主査 1	
自動車排ガス係						2			1	1		1					5		
第1規制係			3						1								4		27
第2規制係			3			1											4		
第3規制係			3							1							4		
規制第2課騒音係	1		4			3						1					9	課長 1 主幹 1 主査 1	
水質係			3					1	1	1							6		23
北部方面規制係			2	1		1											4		
南部方面規制係			2	1		1											4		
環境汚染監視センター 観測係	2		6			4	1		2	2							17	23	
検査係			3							2					1		6		所長 1 主査 4
計	51	1	51	4	1	13	1	5	8	10	2	2	2	18	9	1	1	180	

(2) 保健所公害関係職員数

26 保健所	21		86	20		1								17			145	環境課長 20 主幹 6 環境係長 26 主査 29
--------	----	--	----	----	--	---	--	--	--	--	--	--	--	----	--	--	-----	-------------------------------------

6 環境保健局環境部組織機構

(54.8現在)

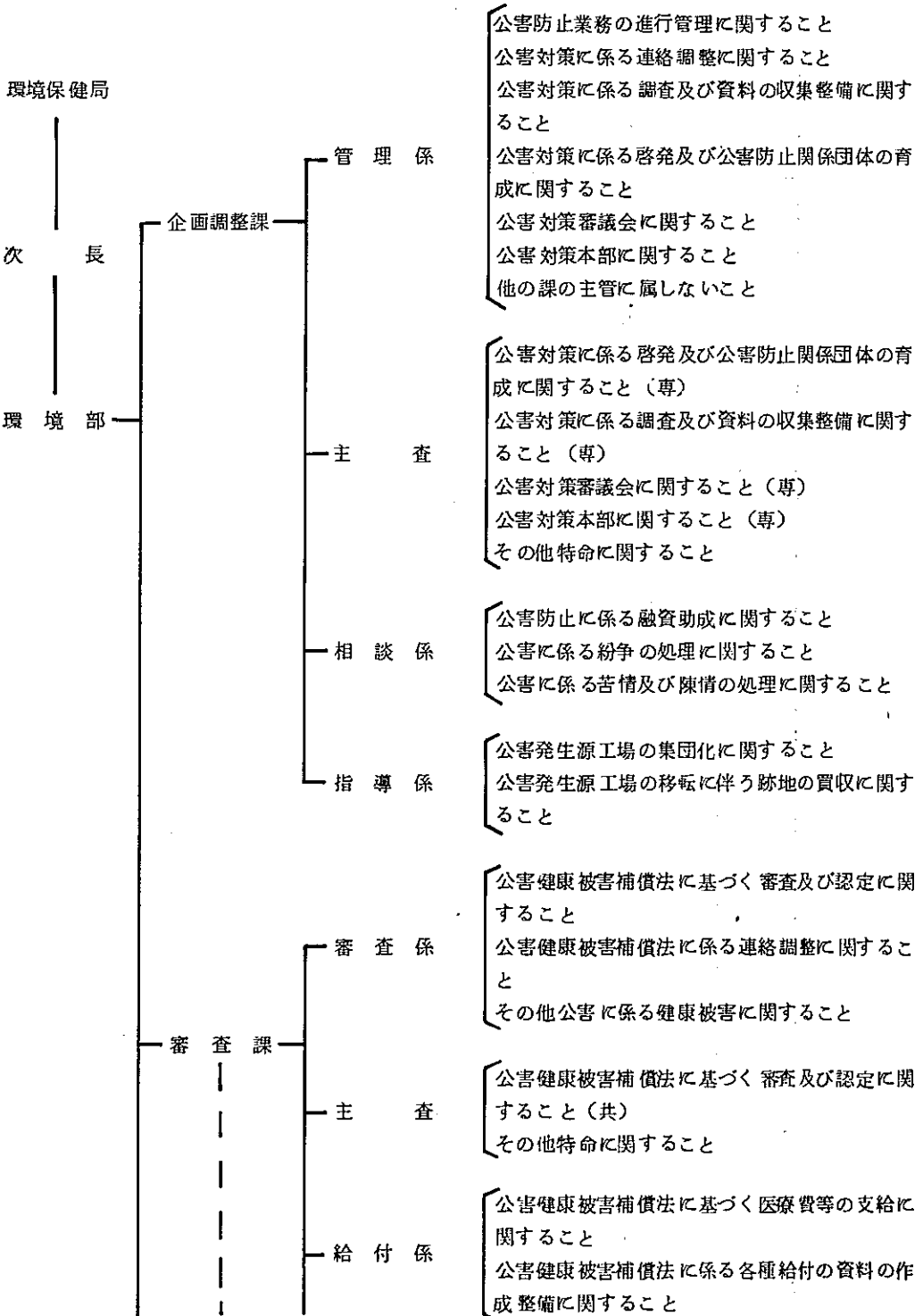

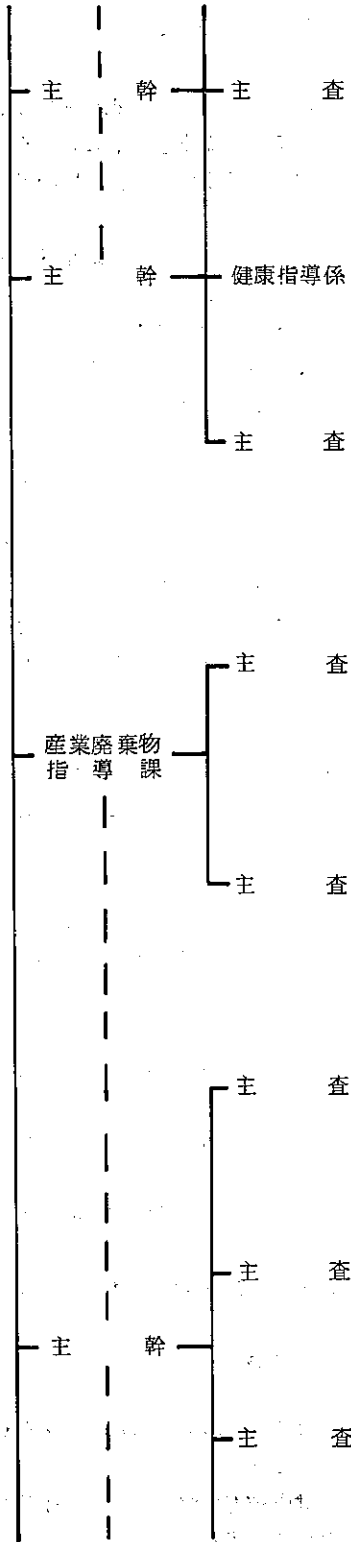

公害健康被害補償法に係る資料の作成整備に関すること（共）
 公害健康被害補償法に基づく医療費等の支給に関すること（共）
 その他特命に関すること

公害健康被害認定患者の保健指導に関すること
 公害保健福祉事業に関すること
 公害に係る人体影響の調査に関すること

公害保健福祉事業に関すること（共）
 公害健康被害認定患者の保健指導に関すること（共）
 その他特命に関すること

産業廃棄物処理に係る事務事業の進行管理に関すること（専）
 産業廃棄物関係団体との連絡調整に関すること（専）
 産業廃棄物の最終処分事業に関すること（共）
 その他特命に関すること

産業廃棄物処理に係る調査研究及び企画に関すること（専）
 産業廃棄物の中間処理事業に関すること（専）
 その他特命に関すること

産業廃棄物等の処理施設に関すること（共）
 産業廃棄物の再生利用業の指定に関すること（専）
 産業廃棄物の不法投棄の防止に関すること（共）
 その他特命に関すること

産業廃棄物処理業の許可に関すること（共）
 産業廃棄物等の処理施設に関すること（共）
 その他特命に関すること

産業廃棄物処理業の許可及び業者の指導監督に関すること（共）
 産業廃棄物の不法投棄の防止に関すること（共）
 その他特命に関すること

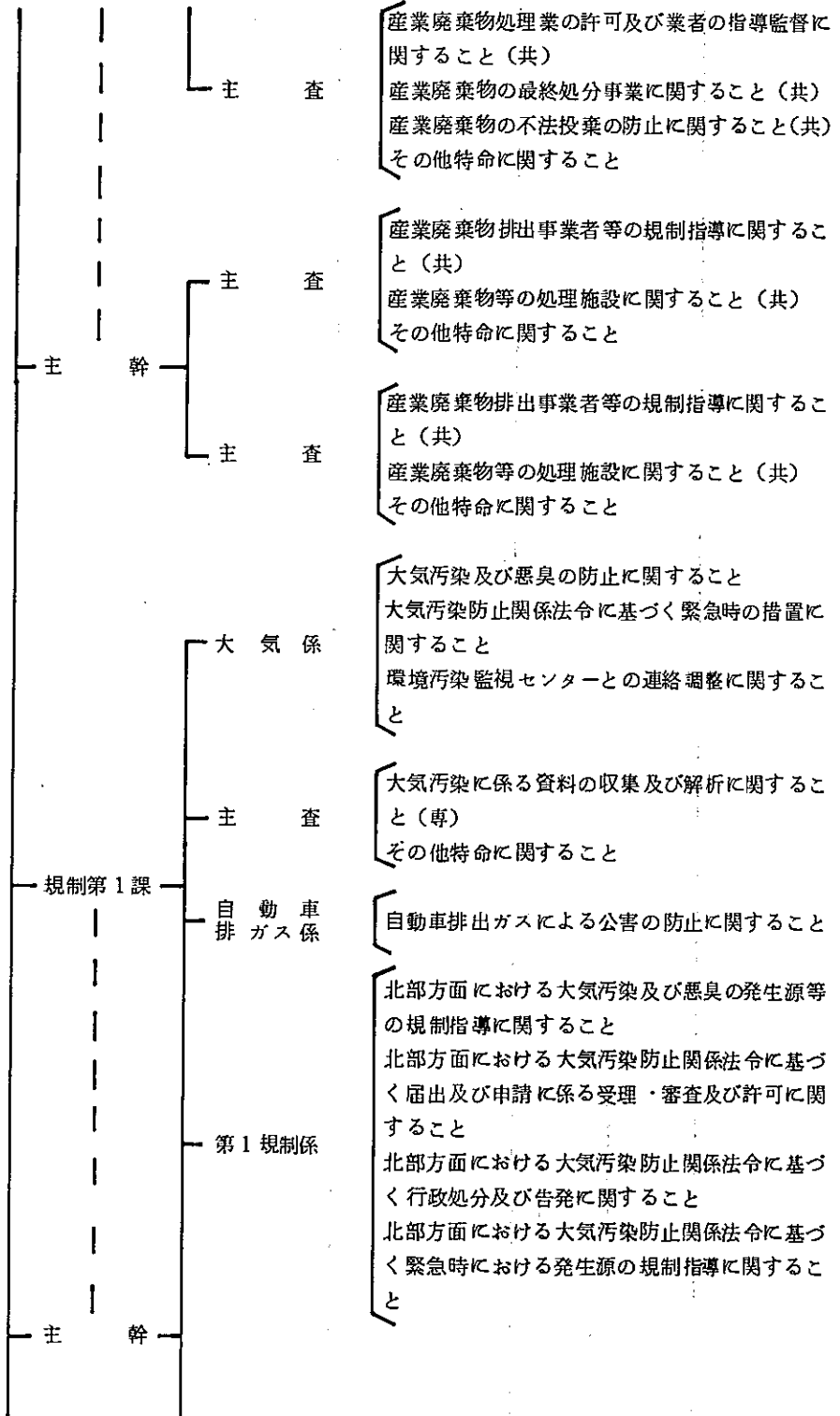

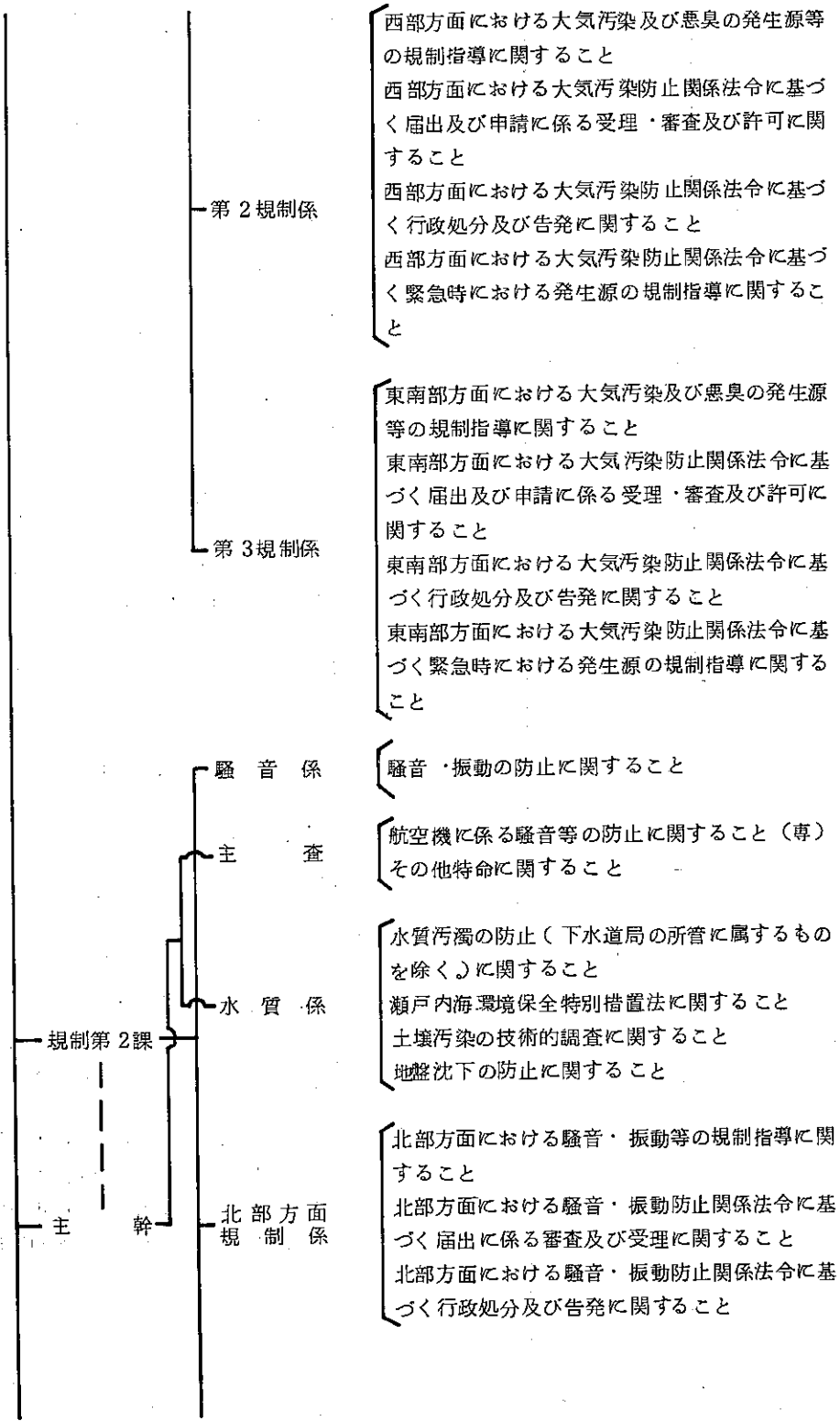

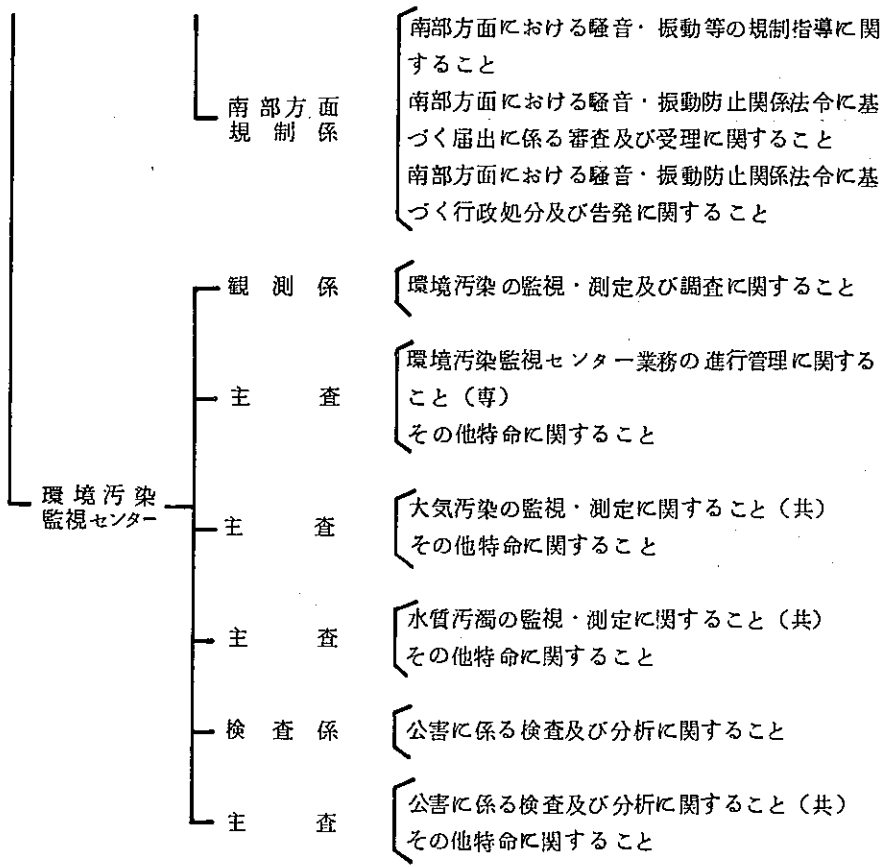

7 公害関係協議会等一覧表

番号	名称	事務局団体及び会長名等	加盟都市及び団体名	設立年月日	事業概要
1	公害対策審議会	(事務局) 大阪市環境保健 局環境部 (会長) 大阪大学名誉教授 梶原 三郎	委員 30名以内 (現在29名)	37. 3. 31	公害関係諸問題についての重要 事項の調査及びその対策の審議 に関する事務 (大気・水質・騒音振動・廃棄 物の4部会を設置)
2	7大都市首 長懇談会	横 浜 市 川 崎 市	大 阪 市 大 東 京 都 市 横 浜 市 名 古 屋 市 京 都 市 神 戸 市 川 崎 市	50. 4. 16	総量規制研究会 自動車交通量削減必要量の根 拠を明らかにするため、窒素酸 化物等汚染物質排出規制の科学 的手法を確立する
				50. 2. 22	自動車技術評価委員会 (1) 低公害車認定のための調査 測定 (2) 自動車メーカーの低公害技 術開発状況の継続的監視
3	10大都市 公害主管局 部長会議	加盟都市持回り	札 幌 市 大 東 京 都 市 横 浜 市 川 崎 市 名 古 屋 市 京 都 市 大 阪 市 神 戸 市 北 九 州 市 福 岡 市	44. 11. 14	公害行政の諸問題について意見 の交換と相互の連絡を行い、公 害行政の効果的推進に資するこ とを目的とする。
4	大阪府市公 害行政連絡 協議会	大 阪 府 大 阪 市 交互で分担	大 阪 府 大 阪 市	42. 1. 10	府、市相互の緊密な連絡協議を 図り、統一的效果的な公害行政 の推進を期する

番号	名称	事務局団体 及び会長名等	加盟都市 及び団体名	設立年月日	事業概要
5	大阪府市長 会行政部会 公害問題主 担者会議	大阪府市長会	府下31市	45. 4. 1	大阪府下各市の公害行政に関する連絡を密にし、その円滑な運営をはかり、公害行政全般の改善推進に資することを目的とする
6	大阪市・尼 崎市 公害行政連 絡会	大阪市環境保健 局環境部及び尼 崎市環境保健局 持回り	大 阪 市 尼 崎 市	43. 8. 7	両市の公害関係情報の交換及び大気汚染等の協同調査
7	大阪市・堺 市公害行政 連絡会	大阪市環境保健 局環境部及び堺 市公害対策部持 回り	大 阪 市 堺 市	46. 10. 23	両市の公害関係情報の交換
8	大阪市・東 大阪市・八 尾市公害行 政連絡会	大阪市環境保健 局環境部、東大 阪市都市公害部 及び八尾市生活 環境部持回り	大 阪 市 東 大 阪 市 八 尾 市	46. 6. 22	三市の共通する公害問題の連絡調整と情報交換
9	大阪市公害 防止会連合 会	(事務局) 環境保健局環境 部企画調整課 (会長) 城東区公害防止 会会長 行田 一典	北区公害防止会 ほか25公害防 止会	35. 10. 1 (大阪市媒 煙防止会連 合会として)	公害発生関係事業主により公害関係諸調査研究、啓蒙等の自主実践活動を行うほか、自治体の公害行政に協力し、対策の実を挙げる
10	全国大気汚 染防止連絡 協議会	東京都及び大阪 府(常任幹事)	大気汚染関係府 県市及び国の関 係省庁	38. 10. 1	大気汚染防止法に基づく諸対策に関する各自治体の情報交換及び技術上の問題の検討、国への要望
	阪神広域大 気汚染対策 連絡協議会	大 阪 府 兵 庫 県	大 阪 府 大 阪 市 堺 市		大気汚染の広域性に対処して、広域的な大気汚染対策を推進する

番号	名称	事務局団体及び会長名等	加盟都市及び団体名	設立年月日	事業概要
11			兵庫県 神戸市 尼崎市 西宮市 芦屋市 大阪管区気象台 大阪市環境科学 研究所等測定機 関及び通産局	40. 11. 1	
12	社団法人 大気汚染研 究協会	(会長) 鈴木 武夫 (理事長) 大喜多 敏一	47の都道府県 市町等と46の 会社・団体並 びに約1,200人 の個人会員から なっている	34. 12. 29	大気汚染に関する学術的な調査 研究及び知識の普及を図り、公 共の福祉と産業の発展に貢献す ることを目的に次の事業をおこ なう。 (1) 大気汚染に関する調査研究 (2) 大気汚染に関する調査の連 絡及び情報交換 (3) 大気汚染に関する講演会、 研究発表会、学会等の開催 (4) 大気汚染に関する刊行物の 発行 (5) その他、この法人の目的達 成に必要な事業
13	近畿地方 大気汚染調 査連絡会	(事務局) 大阪管区気象台 (委員長) 大阪大学名誉教 授 梶原 三郎	・近畿地方の府 県市行政機関 ・大学研究機関 ・大気汚染関係 メーカー等	31. 7. 20	4分科会に分け、近畿地方の大 気汚染実態は握と影響調査及び 大気汚染防止方法の研究の実施
	大阪自動車 排出ガス対 策推進会議	(庶務) 大阪府生活環境 部公害室特殊公 害課 大阪府環境保健	大阪市・大阪府 大阪陸運局 大阪府警察本部 大阪府陸運事務 所		自動車排出ガス防止に関する対 策を積極的に推進するため、次 のことをおこなう (1) 推進すべき自動車排出ガス 対策とその推進方法

番号	名称	事務局団体及び会長名等	加盟都市及び団体名	設立年月日	事業概要
14		局環境部規制第1課 (議長) 大阪府知事 岸 昌 大阪市長 大島 靖	近畿地方建設局 大阪商工会議所 大阪青年会議所 大阪府市長会 大阪府町村長会 大阪府自家用自動車連合協会 など23団体	43. 4. 27	(2) 自動車排出ガス対策に関する情報の交換 (3) その他自動車排出ガス防止対策について特に必要と認める事項
15	瀬戸内海環境保全知事 ・市長会議	兵庫県保健環境部 (議長) 兵庫県知事 坂井 時忠	大阪府 兵庫県 和歌山県 岡山県 広島県 山口県 徳島県 香川県 愛媛県 福岡県 大分県 大阪市 神戸市 北九州市	46. 7. 14	(目的) 瀬戸内海環境保全憲章の趣旨に則り、広域的な相互協力によって、瀬戸内海の環境の保全を図り、もって人間性豊かな生活ゾーンを実現すること (事業) (1) 瀬戸内海環境保全憲章の趣旨の徹底 (2) 瀬戸内海の環境保全のための基本施策の推進 (3) 国に対する建議及び要望 (4) その他必要な事項
16	(社)瀬戸内海環境保全協会	兵庫県知事 坂井 時忠	大阪府 兵庫県 和歌山県 岡山県 広島県 山口県 徳島県 香川県 愛媛県 福岡県 大分県 大阪市 神戸市 北九州市	51.12.22	瀬戸内海の環境保全に関する思想の普及及び意識の高揚並びに調査研究、その他の事業を行うことにより、比類のない景勝地であり、漁業資源の宝庫でもある国民共通の財産たる瀬戸内海の環境保全に資することを目的とする (事業) (1) 瀬戸内海の環境保全に関する思想の普及及び意識の高揚 (2) 瀬戸内海の環境保全に関する調査研究 (3) 瀬戸内海の環境保全活動に

番号	名称	事務局団体及び会長名等	加盟都市及び団体名	設立年月日	事業概要
			など36団体		関する指導助成 (4) 瀬戸内海の環境保全に関する情報の収集及び提供
17	大阪湾海水汚濁対策協議会	兵庫県保健環境部環境局水質課 (代表理事) 兵庫県知事 坂井 時忠	大阪府 兵庫県 和歌山県 大阪市 堺市 岸和田市 泉大津市 貝塚市 泉佐野市 高石市 泉南市 忠岡町 田尻町 岬町 阪南市 神戸市 尼崎市 明石市 西宮市 洲本市 芦屋市 津名町 淡路町 東浦町 和歌山市	47. 11. 21	(目的) 広域的視野にたち、相互協力を密にし、大阪湾海水汚濁対策の推進を図り、もって大阪湾の浄化を実現すること (事業) (1) 大阪湾海水汚濁対策の推進 (2) 大阪湾の水質監視及び水質測定相互協力と情報交換 (3) その他必要事項
18	淀川水質汚濁防止連絡協議会	近畿地方建設局 (会長) 近畿地方建設局長 佐々木才朗	近畿地方建設局 大阪通産局 国土庁大都市圏整備局 水資源開発公団 大阪府 京都府 滋賀県	33. 7. 14	淀川水系の河川及び水路について水質を調査し、その実態を把握すると共に、その汚濁の機構を明らかにし、河川管理上必要な水質管理の方法並びに汚濁防止対策について検討し、淀川水質改善の実効をあげるため、つぎの事業を行う

番号	名称	事務局団体及び会長名等	加盟都市及び団体名	設立年月日	事業概要
18			三 重 県 奈 良 県 兵 庫 県 大 阪 市 京 都 市 神 戸 市 高 槻 市 枚 方 市 守 口 市 尼 崎 市 伊 丹 市 西 宮 市 寝 屋 川 市 阪 神 水 道 企 業 団		(1) 淀川の水質保全に関して必要な広報、その他の運動 (2) 寝屋川浄化対策事業に対する協力 (3) 各河川における水質改善のための調査 (4) その他、本会の目的達成のために必要な事業
19	大和川水質汚濁防止連絡協議会	近畿地方建設局 (会長) 近畿地方建設局長 佐々木才朗	近畿地方建設局 大阪通産局 国土庁大都市圏整備局 大 阪 府 大 阪 市 堺 市 富 田 林 市 河 内 長 野 市 松 原 市 柏 原 市 羽 曳 野 市 藤 井 寺 市 河 南 町 太 子 町 狭 山 町 美 原 町 千 早 赤 坂 村 奈 良 県 奈 良 市 大 和 高 田 市 大 和 郡 山 市 天 理 市	42. 5. 12	大和川水系の河川及び水路について水質を調査し、その実態を把握するとともに、その汚濁の機構を明らかにし、河川管理上必要な水質管理の方法、並びに汚濁防止対策について検討し、大和川水質改善の実効をあげることを目的とし、次の事業を行う (1) 大和川の水質保全に関する広報その他の運動 (2) 大和川水域の水質調査に対する協力 (3) 大和川水域における水質調査の調整 (4) 大和川水域における下水道整備計画の促進

番号	名称	事務局団体及び会長名等	加盟都市及び団体名	設立年月日	事業概要
			檀原市 桜井市 御所市 王寺町		
20	神崎川水質汚濁対策連絡協議会	近畿地方建設局 (会長) 近畿地方建設局長 佐々木才朗	近畿地方建設局 大阪通産局 国土庁大都市圏整備局 大阪府 兵庫県 大阪市 豊中市 吹田市 摂津市 茨木市 高槻市 池田市 箕面市 能勢町 豊能町 尼崎市 伊丹市 川西市 宝塚市 猪名川町 神安土地改良区	44. 4. 18	(目的) 神崎川の実態は握、水質管理を流域関係市町村並びに関係機関が一体となって施策を実施してその実効をあげる (事業) (1) 水質保全に関する広報及びその他の運動 (2) 水質改善のための調査 (3) 下水道整備事業に対する協力 (4) 不法投棄の取締り、工場の立入検査 (5) その他必要な事業
21	大阪港海水汚濁防止対策協議会	大阪海上保安監部 (会長) 大阪港長 相沢能生雄	大阪海上保安監部 近畿海運局 大阪通産局 神戸植物防疫所 大阪検疫所 大阪府 大阪市 大塚市 高石市	42. 4. 20	大阪港およびその境界付近におけるごみ、流木、廃船、油、汚水などによる海水の汚濁防止に関する事項を協議し、もって船舶の交通安全確保および公害の防止を図るため、次の事項を調査、研究、協議し、対策を推進する (1) 汚濁の実態 (2) 汚濁の発生原因

番号	名称	事務局団体 及び会長名等	加盟都市 及び団体名	設立年月日	事業概要
			泉大津市 民間28団体		(3) 汚濁防止対策
22	大阪地盤沈下総合対策協議会	大阪市環境保健局 (会長) 大阪市長 大島 靖	大阪府 大阪市 大阪商工会議所	36. 11. 27	大阪における高潮防禦及び地盤沈下防止に関する総合対策の樹立並びにその実施の促進に必要な事業を行う
23	地盤沈下対策都市協議会	全国市長会 (会長) 新潟市長 井上喜八郎	東京都 川崎市 川口市 新潟市 名古屋 大阪市 尼崎市	35. 7. 28	(1) 協議会、懇談会等の開催 国会、中央関係各省に対し地盤沈下関係予算の増額、国庫の高率補助の要望陳情を行う (2) 研究会の開催 関係各省庁の担当官あるいは学識経験者を講師として地盤沈下に関する諸問題についての研究 (3) 広報活動 広報パンフレット等を刊行し地盤沈下対策の促進を関係方面に要望する
24	大阪府市産業廃棄物処理対策協議会	大阪府 大阪市 交互で分担	大阪府 大阪市	45. 7. 23	府、市相互の連絡を密にし、産業廃棄物処理対策の円滑な運営をはかることを目的とする
25	大阪廃棄物対策協議会	(事務局) (社)大阪工業会 (会長) 大阪商工会議所 会頭 佐伯 勇	大阪府 大阪市 堺市 東大阪市 豊中市 大阪府市長会 大阪商工会議所 (社)関西経済連合会	52. 6. 21	(目的) 産業廃棄物の適正な処理、処分並びに再資源化に関する具体策を推進するため、次の事項について協議する (1) 廃棄物関連法規に関すること (2) 処理技術に関すること (3) 処理システムに関すること

番号	名称	事務局団体及び会長名等	加盟都市及び団体名	設立年月日	事業概要
25			(社)関西経済同友会 関西経営者協会 (社)大阪工業会 大阪府中小企業団体中央会 (社)大阪府工業協会 (社)大阪市工業会連合会 (財)大阪科学技術センター (財)関西産業公害防止センター		(4) 省資源、省エネルギー問題に関すること (5) 資源リサイクル問題に関すること (6) その他必要な事項
26	大阪国際空港騒音対策協議会	伊丹市 (会長) 伊丹市長 矢埜 興一	豊中市 伊丹市 川西市 池田市 宝塚市 尼崎市 西宮市 箕面市 大阪市 吹田市 芦屋市	39. 10. 16	(目的) 大阪国際空港における航空機騒音防止対策をはかること (事業) (1) 騒音の調査及び資料の収集 (2) 騒音防止対策の立案とその促進 (3) 騒音防止及びその対策に関する法制化の促進 (4) その他必要な事業
27	全国民間空港関係市町村協議会	伊丹市 (会長) 伊丹市長 矢埜 興一	全国の民間空港に係る68市町村が加盟	42. 2. 23	(目的) 加盟市町村が有する民間空港関連の各種の問題を総合的に調査研究し、これを解決するための方策を推進する
28	公害補償地域(大気係)連絡協議会	大阪市環境保健局環境部審査課	千葉市 東京都(千代田区ほか19区) 横浜市 川崎市	47. 5. 31	(1) 国に対する要望事項の検討と調整 (2) 国家予算獲得に対する運動 (3) 制度改正案の策定及び制度の将来展望に関すること

番号	名称	事務局団体 及び会長名等	加盟都市 及び団体名	設立年月日	事業概要
28			富士市 名古屋市 東海市 四日市市 楠町(三重県) 大阪市 吹田市 豊中市 堺市 神戸市 東大阪市 守口市 八尾市 尼崎市 倉敷市 玉野市 備前市 北九州市 大牟田市		(4) 各都市との情報の交換 (5) その他

8 公 害 年 表

年	月	大 阪 市	月	大阪府、国、その他
明治 10年 (1877)			5月	<ul style="list-style-type: none"> 大阪府製造所(鉄工所、かじや・風呂屋)取締規則発布 渡良瀬川(栃木県)で足尾銅山鉍毒が著しくなる
11年				
17年				<ul style="list-style-type: none"> 大阪府ばい煙取締令(島之内、船場において鍛冶、銅吹工場の建設を禁止)制定
18年				<ul style="list-style-type: none"> 別子銅山(愛媛県)の亜硫酸ガス被害が広がる
21年				<ul style="list-style-type: none"> 大阪府ばい煙発生工場の建設禁止令(旧大阪市内に煙突を立てる工場建設を禁止し、既設工場は、東成郡、西成郡に強制移転)制定
22年	4月	<ul style="list-style-type: none"> 大阪州市制施行(東、西、南、北の4区) 		
23年				<ul style="list-style-type: none"> 鉍業条令公布(明25.6.1施行)
24年			12月	<ul style="list-style-type: none"> 国会で初めて公害問題の質疑が行われる
27年	3月	<ul style="list-style-type: none"> 初めて下水道改良事業に着手 		
28年	10月	<ul style="list-style-type: none"> 市営桜宮浄水場完成(水道事業開始) 		
29年			2月	<ul style="list-style-type: none"> 大阪府製造場取締規則(製造場に対し、公害に係る許可制をとりいれ、「公害」という用語が使用された)制定
			4月	<ul style="list-style-type: none"> 河川法制定
31年	9月	<ul style="list-style-type: none"> 大阪州市制特例廃止 市役所分課規定制定(庶務、労務、衛生、土木、会計の5部制) 		
34年			8月	<ul style="list-style-type: none"> 兵庫県高砂市の製紙会社の工場排水をめぐり、沿岸農漁民と紛争
39年			11月	<ul style="list-style-type: none"> 大阪アルカリ会社硫酸ガス事件発生
40年	6月	<ul style="list-style-type: none"> 市立衛生試験所開設 	3月	<ul style="list-style-type: none"> 工場法制定
44年				
大正 3年	3月	<ul style="list-style-type: none"> 木津川焼却場開設 		
9年				
10年 (1921)	5月	<ul style="list-style-type: none"> 市庁舎、現在地に落成 	12月	<ul style="list-style-type: none"> 大阪府工場取締規則(ばい煙、粉じん、廃液等を排出し、人の健康を害する恐れのあるときは設備の変更及び禁止を命令)制定
11年	9月	<ul style="list-style-type: none"> 第1期都市計画下水道事業認可される 衛生試験所でばいじん量の測定開始 		<ul style="list-style-type: none"> 神通川(富山県)流域に奇病発生

年	月	大 阪 市	月	大阪府、国、その他
大正 13年 14年	4月	<ul style="list-style-type: none"> ○衛生部衛生課を保健部と改称 ○市域大拡張(44ヶ町を編入) 		
昭和 2年 (1927)		<ul style="list-style-type: none"> ○市長を中心とした「大阪ばい煙防止調査委員会」設置 		
3年		<ul style="list-style-type: none"> ○水準測量の改測により西大阪の地盤変動判明 		
5年		<ul style="list-style-type: none"> ○自動車排出ガス(一酸化炭素)の測定開始 		
6年	10年	<ul style="list-style-type: none"> ○「大阪ばい煙防止調査委員会」からばい煙防止規則制定方に関し、内務大臣、大阪府知事等に建議書を提出 		
7年			6月	<ul style="list-style-type: none"> •大阪府ばい煙防止規則(都市計画区域内において、一定濃度以上のばい煙の発散を禁止)制定
9年		<ul style="list-style-type: none"> ○地盤沈下、地下水位観測所を設置し、常時測定を開始 		
12年		<ul style="list-style-type: none"> ○保健部保健係にばい煙担当職員を置き、燃焼の指導にあたる 		<ul style="list-style-type: none"> •保健所法公布
13年	2月	<ul style="list-style-type: none"> ○保健所を創設(阿倍野) 		
14年	4月	<ul style="list-style-type: none"> ○下水処理場を創設 		
17年	4月	<ul style="list-style-type: none"> ○保健部を保健局と改称 ○衛生試験所を生活科学研究所と改称 		
22年 23年	4月	<ul style="list-style-type: none"> ○保健局を衛生局と改称 	7月	<ul style="list-style-type: none"> •港則法制定 •へい獣処理場等に関する法律制定
24年	7月	<ul style="list-style-type: none"> ○大阪港湾技術調査会より「大阪の地盤沈下に関する研究」が発表され、地盤沈下の原因を明らかにした 	5月	<ul style="list-style-type: none"> •鉱山保安法制定
25年 (1950)	4月	<ul style="list-style-type: none"> ○生活科学研究所を衛生研究所と改称 ○保健所に環境衛生監視員設置 	8月	<ul style="list-style-type: none"> •大阪府事業場公害防止条例制定 •横浜センソク多発
26年	3月	<ul style="list-style-type: none"> ○工業用水道創設事業に着手 		
28年	10月	<ul style="list-style-type: none"> ○街頭騒音の定点測定を開始 	8月	<ul style="list-style-type: none"> •と畜場法制定
29年	4月	<ul style="list-style-type: none"> ○工業用水道条例制定 	12月	<ul style="list-style-type: none"> •水俣病患者発生
30年	4月	<ul style="list-style-type: none"> ○工業用水道の完工式挙行 	4月	<ul style="list-style-type: none"> •大阪府事業場公害防止条例制定(全面改正) •清掃法制定
31年	6月	<ul style="list-style-type: none"> ○ばい煙に関する世論調査を実施 	6月	<ul style="list-style-type: none"> •工業用水法制定
32年			7月	<ul style="list-style-type: none"> •近畿地方大気汚染調査連絡協議会設立
33年	3月	<ul style="list-style-type: none"> ○「町を静かに」の運動始まる 	6月	<ul style="list-style-type: none"> •自然公園法制定
			11月	<ul style="list-style-type: none"> •工場排水規制法制定

年	月	大 阪 市	月	大阪府、国、その他
昭和33年	7月	○淀川水質汚濁防止連絡協議会設立	12月	・水質保全法制定 ・下水道法制定
34年	11月	○ばい煙防止月間はじまる	3月	・工場立地法制定
	4月	○地盤沈下防止条例公布		
35年	10月	○大阪市公害防止会連合会設立	12月	・(社)大気汚染研究全国協議会設立
			7月	・地盤沈下対策都市協議会設立 ・四日市ぜんそく多発
36年	4月	○地下水くみ上げ施設(クーリングタワー)転換融資と助成措置の実施	10月	・大阪府中小企業公害防止資金特別融資制度創設
			12月	・大阪府において、大気汚染濃度測定開始(硫黄酸化物)
37年	11月	○大阪地盤沈下総合対策協議会設立	5月	・建築物用地下水の採取の規制に関する法律制定
	2月	○計画局に地盤沈下防止部、水道局に工業用水道部を新設		
	4月	○大阪市公害対策審議会設置		
38年	11月	○市内18ヶ所でスモッグの視程観測実施	6月	・ばい煙規制法公布
			8月	・東京にスモッグが続き問題化 ・工業用水法改正(地盤沈下対策の強化を図る)
			11月	・大阪府スモッグ対策協議会設立
39年	6月	○計画局を総合計画局と改称し、地盤沈下防止部を公害対策部に改称	1月	・水質保全法に基づく水域指定(淀川上流)
			7月	・ばい煙規制法に基づく地域指定(大阪市及びその周辺地域)並びに排出基準設定
			10月	・全国大気汚染防止連絡協議会設立
40年 (1965)	4月	○緑化百年運動スタート	6月	・厚生省に公害課設置
			7月	・新潟県阿賀野川水銀中毒患者多発 ・近畿圏の既成都市区域における工場の制限に関する法律制定 ・工業整備特別地域整備促進法制定 ・ばい煙等人体影響調査開始
			10月	・大阪国際空港騒音対策協議会設立
41年	2月	○「大気汚染の環境管理基準について」大阪市公害対策審議会に諮問	5月	・四日市市に市が公害病患者に治療費を負担する制度の発足
	4月	○大気汚染常時監視機構の整備に着手	6月	・水質保全法に基づく水域指定(大和川) ・公害防止事業団法制定
	12月	○「大気汚染環境管理基準について」大阪市公害対策審議会より答申		
42年	1月	○西部臨海地帯における大気汚染対策を実施	11月	・阪神広域スモッグ対策連絡協議会(現阪神広域大気汚染対策連絡協議会)設立
			12月	・ばい煙、粉じんに係る規制基準制定(大阪府条例)
42年	1月	○大阪府より立入権限をはじめ12項目の権限を委任される ○大阪府市連絡協議会設立	9月	・新型車の排出ガス規制実施
			2月	・全国民間空港関係市町村協議会設立
			6月	・下水道整備緊急措置法制定

年	月	大 阪 市	月	大阪府、国、その他
昭和42年	2月	○大阪市総合計画基本構想(マスタープラン)発表	8月	・公害対策基本法制定
	4月	○大阪港海水汚濁防止対策協議会設立		・船舶の油による海水の汚濁の防止に関する法律制定
	5月	○大阪市公害防止設備資金融資制度設定		・公共用飛行場周辺における航空機騒音による障害の防止に関する法律制度
43年	7月	○大和川水質汚濁防止連絡協議会設立	9月	・四日市ぜんそく事件訴訟提起
	7月	○自動車の走行状態調査を実施		
	4月	○大気汚染管理センター設置	4月	・自動車排出ガスアイドリング調整府民運動展開
	4月	○大阪自動車排出ガス対策推進会議設立	6月	・大気汚染防止法制定
44年	7月	○大気汚染管理センター完成により、大気汚染モニタリングステーション11ヶ所をテレメータ化	6月	・騒音規制法制定
	8月	○大阪市・尼崎市公害行政連絡協議会設立	8月	・都市計画法制定
	11月	○市独自によるスモッグ情報の発令開始	8月	・水銀による環境汚染防止暫定対策要領の通達(厚生省)
	4月	○神崎川水質汚濁対策連絡協議会設立	9月	・カネミライスオイル中毒患者多発
	7月	○衛生局環境衛生課から公害指導課が独立	11月	・大気汚染防止法に基づく指定地域に係る排出基準設定
	8月	○「大気汚染に係る当面の施策について」大阪市公害対策審議会に諮問	2月	・二酸化いおうの環境基準閣議決定
	8月	○此花区内主要6社と公害防止協定締結	4月	・水質保全法に基づく水域指定(淀川下流、神崎川、寝屋川、市内河川)
45年 (1970)	10月	○「ビル暖房の規制について」大阪市公害対策審議会より答申	5月	・公害白書を国会に報告
	12月	○大気汚染による疾病多発地区として、西淀川区が地域指定される	6月	・新車の排出ガス(CO濃度)規制強化
	12月	○「公害に係る健康被害の救済に関する大阪市の方向づけについて」大阪市公害対策審議会より答申	7月	・大気汚染防止法に基づく特別排出基準設定(SO _x K値強化)
	1月	○大阪市公害被害者認定審査会条例制定	10月	・大阪府公害防止条例制定
	2月	○公害被害者認定審査会設置	11月	・10大都市公害主管局部長会設立
2月	○公害被害者に対する医療費、医療手当の支給開始	12月	・公害に係る健康被害の救済に関する特別措置法制定	
4月	○衛生局公害指導課から公害規制課が独立	2月	・一酸化炭素に係る環境基準閣議決定	
6月	○西淀川区大気汚染防止緊急対策推進会議設立	4月	・水質汚濁に係る環境基準閣議決定	
7月	○西淀川区大気汚染緊急対策に着手	5月	・騒音規制法に基づく地域指定(府下7市)	
7月	○大阪府市産業廃棄物処理対策協議会設立	6月	・公害紛争処理法成立	
			6月	・水質汚濁に係る環境基準の一部改正を閣議決定(項目に総水銀及び大腸菌群数を追加し、メチル水銀をアルキル水銀に変更)
			6月	・ハイオクタンガソリンを規制し、自動車排出ガス中に含まれる鉛半

年	月	大 阪 市	月	大阪府、国、その他
昭和 45 年	7月	<ul style="list-style-type: none"> ○西淀川区公害特別機動隊設置 ○大阪市公害対策本部設置 ○此花区特別対策に着手 ○東成、港、住之江の3保健所で工場排水依頼検査を実施 ○自動車排出ガス街頭検査の実施 	7月	<ul style="list-style-type: none"> 減対策を発表（通産省） ・東京都に光化学スモッグ発生 ・米の中のカドミウム濃度の安全基準を決定（厚生省） ・大阪府光化学スモッグ暫定対策実施要綱制定
	8月			
46 年	12月	<ul style="list-style-type: none"> ○国道4号線沿道（大正、港）の交通公害防止に関し大阪府公安委員会に要望書を提出 ○(財)大阪産業廃棄物処理公社設立 ○バス専用、優先レーン対策の実施 ○総合計画局公害対策部と衛生局を合併して環境保健局を新設（管理部、保健部、環境部の3部制） ○大阪市、東大阪市、八尾市公害行政連絡会設立 ○公害規制の権限が全面的に市へ委譲される ○大気汚染管理センターを環境汚染監視センターと改称し、検査部門を併設 ○大気汚染防止計画基本構想（クリーンエアプラン'71）策定 ○「クリーンエアプランの実施について」大阪市公害対策審議会に意見聴取 ○北保健所で工場排水依頼検査を実施 ○大阪市・堺市公害行政連絡会設立 ○木津川周辺特別対策機動班設置 ○「クリーンエアプランの実施について」大阪市公害対策審議会より意見 	8月	<ul style="list-style-type: none"> ・カドミウム環境汚染問題発生（八尾地区等） ・水質汚濁防止法、農用地の土壌汚染の防止に関する法律、海洋汚染防止法、廃棄物の処理及び清掃に関する法律、人の健康に係る公害犯罪の処罰に関する法律等の公害関係14法制定、改正 ・大阪府公害防止条例制定（全面改正） ・騒音に係る環境基準閣議決定 ・公害の防止に関する事業に係る国の財政上の特別措置に関する法律制定 ・悪臭防止法制定 ・特定工場における公害防止組織の整備に関する法律制定 ・大気汚染防止法に基づき有害4物質について排出基準設定 ・瀬戸内海環境保全知事市長会議設立 ・環境庁設置 ・光化学スモッグが大阪府下に初めて発生 ・大阪府公害防止条例に基づき排出、設備、燃料原料基準設定 ・新潟水俣病事件新潟地裁判決 ・大阪府大気汚染緊急時対策実施要綱制定 ・阪神広域大気汚染緊急時対策実施要綱制定 ・いおう酸化物、浮遊粒子状物質、二酸化窒素に係る緊急時対策実施要綱制定（大阪府）
	1月		3月	
	2月		5月	
	4月		6月	
	6月		7月	
	8月		8月	
	9月		9月	
	10月		11月	
	11月		12月	
	12月			

年	月	大 阪 市	月	大阪府、国、その他
昭和46年			11月	<ul style="list-style-type: none"> 大気汚染防止法に基づき燃料使用基準設定 B. H. C全面使用禁止
			12月	<ul style="list-style-type: none"> 水質汚濁に係る環境基準の告示 浮遊粒子状物質の環境基準告示
47年	1月	<ul style="list-style-type: none"> P C Bに係るアンケート等の調査実施 	1月	<ul style="list-style-type: none"> 光化学スモッグ緊急時対策実施要綱制定
	4月	<ul style="list-style-type: none"> 国道43号線沿道(大正、港)の交通公害防止に関し大阪府公安委員会に対し、再度要望 	6月	<ul style="list-style-type: none"> 自然環境保全法制定 大気汚染防止法、水質汚濁防止法改正(無過失責任規定)
	6月	<ul style="list-style-type: none"> 大阪港に廃船、廃油処理施設建設 	7月	<ul style="list-style-type: none"> 四日市ぜんそく事件津地裁判決
	7月	<ul style="list-style-type: none"> 国道43号線沿道(大正、港)の交通公害防止に関し、騒音規制法に基づき、近畿地方建設局、阪神高速道路公団に意見具申 	10月	<ul style="list-style-type: none"> 自動車排出ガスの量の許容限度の設定方針(日本版マスキー法)告示
	8月	<ul style="list-style-type: none"> 「悪臭防止法の施行に伴う地域指定、規制基準の設定について」及び「窒素酸化物に関する大阪市の防止対策の方向づけについて」大阪市公害対策審議会に諮問 		<ul style="list-style-type: none"> 水質汚濁防止法に基づく規制対象の拡大(畜舎等) 土壌汚染防止法の特定有害物質に銅を追加 自動車排出ガスの量の許容限度改正(使用過程車の規制)
	9月	<ul style="list-style-type: none"> 市公用車に排出ガス防止装置取付け 	11月	<ul style="list-style-type: none"> 大阪湾海水汚濁対策協議会設立
			12月	<ul style="list-style-type: none"> 騒音に係る環境基準の類型指定告示 大阪地域公害防止計画策定 自動車排出ガスの量の許容限度設定(48年度規制)
48年	1月	<ul style="list-style-type: none"> 大気汚染発生源工場にテレメーター装置を設置し、発生源の常時監視を開始 	1月	<ul style="list-style-type: none"> 自動車排出ガス減少装置の取付義務化告示(道路運送車両法改正)
	3月	<ul style="list-style-type: none"> 水質汚濁防止対策(クリーンウォータープラン)策定 「クリーンウォータープランの実施について」大阪市公害対策審議会に意見聴取 	3月	<ul style="list-style-type: none"> 大気環境容量の具体的数値発表 大阪府自然環境保全条例制定 熊本水俣病事件熊本地裁判決
	4月	<ul style="list-style-type: none"> 地区別機動隊を廃止し、環境部に公害規制隊を設置、規制部門の一元化を図る 	4月	<ul style="list-style-type: none"> 悪臭防止法に基づき指定地域、規制基準設定 「公害に係る健康被害損害賠償保障制度について」中央公害対策審議会より答申
	6月	<ul style="list-style-type: none"> 大阪市公害被害者の救済に関する規則の制定(西淀川区におけるつなぎ救済措置の実施) 	5月	<ul style="list-style-type: none"> 大気汚染に係る環境基準告示
	7月	<ul style="list-style-type: none"> 「窒素酸化物汚染に関する大阪市の防止対策の方向づけについて」大阪市公害対策審議会より答申 「悪臭防止法の施行に伴う規制地域及び規制基準について」大阪市 	6月	<ul style="list-style-type: none"> 第1回環境週間の実施
			8月	<ul style="list-style-type: none"> 大気汚染防止法に基づき窒素酸化物の排出基準設定
			9月	<ul style="list-style-type: none"> 大阪府環境管理計画設定 都市緑化保全法制定
			10月	<ul style="list-style-type: none"> 瀬戸内海臨時措置法制定 公害健康被害補償法制定

年	月	大 阪 市	月	大阪府、国、その他
昭和 48年	7月	公害対策審議会より答申 ○「クリーンウォータープランの実施について」大阪市公害対策審議会より意見	10月	・化学物質の審査及び製造等の規制に関する法律制定
	8月	○悪臭に係る規制地域及び規制基準を公示	12月	・航空機騒音に係る環境基準告示
	11月	○北港処分地一部使用開始 ○クリーンエアプラン'73策定(主要発生源逡減計画)		
49年	6月	○大阪市河川浄化対策本部設立	1月	・自動車排出ガスの量の許容限度設定(50年度規制)
	7月	○分区分が実施され、26区となる		
	8月	○河川浄化の一環として水門操作実験開始 ○大阪市公害被害者の救済に関する規則の廃止	3月	・大気汚染防止法の規定による排出基準及び水質汚濁防止法による排出基準を定める条例(上乘心条例)制定
	9月	○共同利用施設完成(北中島、三国、東三国、西三国)		・大気汚染防止法によるK値規制の強化実施される
	10月	○「クリーンエアプラン'73に基づく主要発生源逡減計画について」大阪市公害対策審議会に意見聴取	4月	・大阪国際空港周辺整備機構設立
	11月	○「公害健康被害補償法に基づく地域指定について」大阪市公害対策審議会に意見聴取、即日意見 ○公害健康被害補償法に基づく地域指定の拡大(12区)	5月	・自動車排出ガス量の許容限度設定(軽油車のジーゼル黒煙等)
50年 (1975)	12月	○環境科学研究所(衛生研究所を改称)環境汚染監視センターが新庁舎へ移転、業務開始	6月	・国土利用計画法制定
	1月	○騒音規制法に基づき、府公安委員会に対し交通規制を要請(国道43号線西淀川区出来島)	9月	・騒音に係る環境基準AA地域指定 ・公害健康被害補償法施行 ・水銀について水質環境基準、排水基準の強化 ・公害健康被害補償法に伴う「地域指定要件等について」中央公害対策審議会より答申
	2月	○「クリーンエアプラン'73に基づく主要発生源逡減計画について」大阪市公害対策審議会より意見 ○「北港処分地における廃棄物の埋立処分に係る環境汚染防止対策について」大阪市公害対策審議会に意見聴取	11月	・硫黄酸化物に係る総量規制地域指定(大阪市・堺市ほか)
	3月	○公害健康被害補償法に基づく公害病認定患者の転地療養実施	12月	・水質汚濁防止法に基づく規制対象の拡大(旅館等)
	4月	○「北港処分地における廃棄物の埋立処分に係る環境汚染防止対策について」大阪市公害対策審議会よ	2月	・PCBを水質環境基準、排水基準に追加 ・自動車排出ガス量の許容限度設定(51年度規制)
			4月	・農用地の土壌汚染防止等に関する法律の一部改正(特定有害物質にひ素を追加)
			7月	・7大都市首長懇談会において、自動車排出ガス対策の推進に関する声明の発表 ・新幹線鉄道騒音に係る環境基準告示
			8月	・六価クロム禍問題全国的に広がる ・7大都市自動車排出ガス規制問題調査団設置

年	月	大 阪 市	月	大阪府、国、その他
昭和50年 (1975)	6月	り意見	9月	・自動車騒音の大きさの許容限度 (許容限度を1〜3ホン引下げる) の告示
	8月	○排水規制権限が下水道局に移管	10月	・水質環境基準の類型指定追加(第 2寝屋川、平野川)
	10月	○六価クロム化合物含有鉱さい実態 調査実施		・大阪空港騒音調定成立
	12月	○「大阪市廃棄物処理計画について」 大阪市公害対策審議会に諮問	12月	・50年度自動車排出ガス規制のう ち2サイクルエンジンを有する軽 乗用車の炭化水素規制に関する暫 定規制値設定
51年	3月	○公害健康被害補償法に基づく地域 指定の拡大(大阪市全域)	4月	・「環境影響評価制度のあり方につ いて」中央公害対策審議会防止計 画部会環境影響評価制度専門委員 会の検討結果発表
	4月	○「大阪市廃棄物処理計画について」 大阪市公害対策審議会より答申	5月	・自動車排出ガス年度規制実施
	6月	○大阪市廃棄物リサイクルシステム 開発委員会設置	6月	・瀬戸内海環境保全臨時措置法の2 年間延長決定
	11月	○大阪市総合交通対策本部設置		・水質汚濁防止法に基づく規制対象 の拡大(浄水施設等)
	12月	○鍛造工場実態調査実施	9月	・国土利用計画閣議決定
	3月	○排煙脱硫装置設置工場一斉調査	6月	・振動規制法公布
	4月	○自動車排出ガス対策の推進に関し、 国へ要望書を提出	9月	・悪臭防止法の一部改正(悪臭物質 に3物質追加)
	6月	○転地療養施設を西奈良病院に開設	10月	・振動規制法施行令の公布
	11月		11月	・振動規制法施行規則の公布
	12月		12月	・六価クロム化合物含有鉱さい環境 汚染調査結果発表
52年	3月	○「大気環境基準達成手法ならびに 環境管理のあり方について(硫黄 酸化物・窒素酸化物及び粒子状物 質対策)」大阪市公害対策審議会 に諮問	3月	・53年度自動車排出ガス規制の実 施等を内容とする自動車排出ガス 量の許容限度を改正する告示
	4月	○「悪臭防止法に係る追加3物質の 規制基準の設定について」大阪市 公害対策審議会に諮問	5月	・新幹線鉄道騒音に係る地域指定告 示(大阪府)
	5月	○「大気汚染防止法に基づく硫黄酸 化物総量規制の導入について」大 阪市公害対策審議会より答申		・(社)瀬戸内海環境保全協会設立
	6月	○クリーン大阪センター完成(有害 産業廃棄物コンクリート固化施設)	5月	・「賦課率に係る地域の別につい て」中央公害対策審議会(環境保 健部会)発表
	6月	○大阪廃棄物対策協議会設立		・「大阪国際空港におけるエアバス の導入に関する申入れについて」 運輸省航空局長あて環境庁大気保 全局長回答
				・廃棄物の処理及び清掃に関する法 律の一部改正及び関係政省令等の 施行(事業者処理責任・処理基準 の強化、委託基準の設置、罰則の 強化等)
			・大阪国際空港にエアバス就航	
			・「硫黄酸化物総量削減計画を定め	

年	月	大 阪 市	月	大阪府、国、その他
昭和 52年	6月	<ul style="list-style-type: none"> ◦染色工場及び製材合板工場実態調査実施 ◦大阪府の硫黄酸化物総量削減計画を定めるに当たっての本市の意見について、大阪府知事あて具申 	5月	<ul style="list-style-type: none"> るに当たっての意見について」、大阪府知事より照会
	7月	<ul style="list-style-type: none"> ◦自動車排出ガス対策の推進に関し国へ要望 	6月	<ul style="list-style-type: none"> •環境保全長期計画策定 •大気汚染防止法に基づく窒素酸化物の排出基準の改正（第3次規制） •大阪地域公害防止計画の見直しについて閣議決定
	12月	<ul style="list-style-type: none"> ◦水質監視テレメーター化事業決定 	8月	<ul style="list-style-type: none"> •重量ガソリン車、ディーゼル車に係る52年度規制実施
			9月	<ul style="list-style-type: none"> •硫黄酸化物総量削減計画並びに硫黄酸化物総量規制基準及び燃料使用基準についての告示（大阪府）
53年	1月	<ul style="list-style-type: none"> ◦「環境基準達成のための実施方策について」（硫黄酸化物総量規制実施に係る意見）及び「追加悪臭3物質に係る規制地域及び規制基準について」大阪市公害対策審議会より答申 	10月	<ul style="list-style-type: none"> •「水質の総量規制制度のあり方について」中央公害対策審議会に諮問
			11月	<ul style="list-style-type: none"> •大阪府公害防止条例施行規則の一部改正（振動に係る規制基準値、届出施設、特定建設作業等の改正及び新設） •振動規制法に基づく地域指定及び規制基準の設定（大阪府）
	3月	<ul style="list-style-type: none"> ◦大阪市硫黄酸化物対策指導要領策定 ◦悪臭防止法に基づく追加3物質に係る規制地域及び規制基準の告示 	12月	<ul style="list-style-type: none"> •「水質の総量規制制度のあり方について」中央公害対策審議会より答申 •「自動車排出ガス許容限度長期設定方策について」中央公害対策審議会より答申
			1月	<ul style="list-style-type: none"> •自動車排出ガス54年度規制及び自動車騒音54年度規制告示
	4月	<ul style="list-style-type: none"> ◦大阪市公害健康被害認定審査会条例の一部改正 ◦大阪市廃棄物の処理及び清掃に関する規則の一部改正 	3月	<ul style="list-style-type: none"> •大阪地域公害防止計画策定 •「二酸化窒素の人の健康影響に係る判定条件等について」中央公害対策審議会より答申 •公害健康被害補償法の一部を改正する法律（自動車重量税の一部引当措置を54年度まで延長） •公害健康被害補償法施行令の一部を改正する政令の公布（児童補償手当及び葬祭料の額の引上げ並びに53年度の賦課率の決定） •公害健康被害補償法に基づく障害補償、遺族補償標準給付基礎月額を定める告示
	6月	<ul style="list-style-type: none"> ◦第6回環境週間実施 ◦昭和52年度大気汚染濃度測定結果発表 ◦大阪自動車排出ガス対策推進会議開催 ◦大阪地盤沈下対策協議会開催 	4月	<ul style="list-style-type: none"> •「瀬戸内海環境保全基本計画」閣議決定 •「特定空港周辺航空機騒音対策特別措置法」公布

年	月	大 阪 市	月	大阪府、国、その他
昭和53年	7月	<ul style="list-style-type: none"> ○地盤沈下測定結果発表 ○大阪市河川浄化対策本部会開催 ○「公害の現況と対策」53年版の発表 ○公害防止月間の実施 ○水質常時監視システムの工事に着手（中央監視局及び12観測局） 	4月	<ul style="list-style-type: none"> ・自動車排出ガス昭和53年度規制実施 ・大阪国際空港に国際線エアバス就航 ・新幹線鉄道騒音、振動障害防止対策の着手（国鉄） ・「窒素酸化物対策の費用効果について」環境庁発表
	11月		6月	
昭和54年	1月	<ul style="list-style-type: none"> ○「総量規制のための技術的基礎について」大阪市公害対策審議会より窒素酸化物対策中間報告 ○大阪湾岸線ならびに関連道路に係る環境予測の実施 ○水質常時監視システム稼働開始 	7月	<ul style="list-style-type: none"> ・二酸化窒素に係る環境基準の告示
	2月		10月	<ul style="list-style-type: none"> ・環境庁大気保全局に交通公害対策室設置
	4月		11月	<ul style="list-style-type: none"> ・大阪府二酸化窒素専門家会議設置
			1月	<ul style="list-style-type: none"> ・窒素酸化物及び加速走行騒音に係るガソリン、LPG車の54年規制の実施
			2月	<ul style="list-style-type: none"> ・「環境影響評価に係る技術的事項について（案）」環境庁とりまとめ
			3月	<ul style="list-style-type: none"> ・「水質の総量規制に係る総量規制基準の設定方法及び汚濁負荷量の測定方法等を定めるに当たっての基本的な考え方について」中央公害対策審議会答申 ・「公害健康被害補償法施行令の一部を改正する政令」公布（児童補償手当及び葬祭料の額の引上げ並びに54年度の賦課料率の決定） ・公害健康被害補償法に基づく障害補償・遺族補償標準給付基礎月額を定める告示
			4月	<ul style="list-style-type: none"> ・「環境影響評価制度のあり方について」中央公害対策審議会答申