

基礎ブロック (A) 型 基礎ブロック (AW) 型 基礎ブロック (B) 型 基礎ブロック (BW) 型

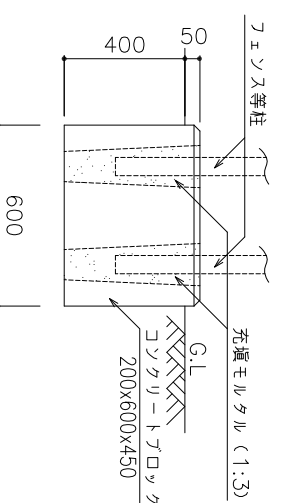
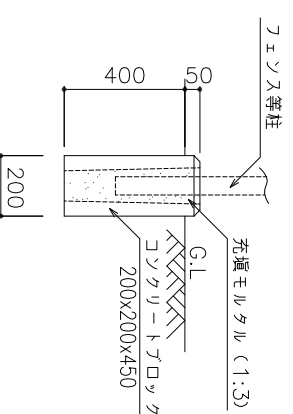
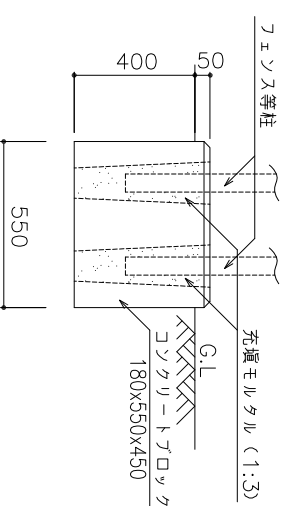
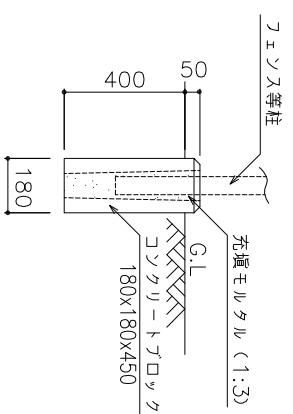
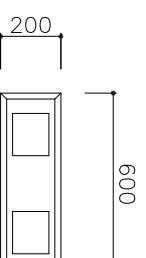
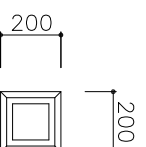
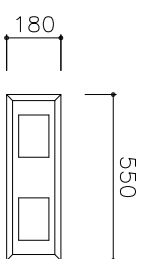
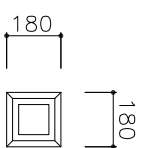

基礎ブロック (C) 型

基礎ブロック (D) 型

基礎ブロック (E) 型

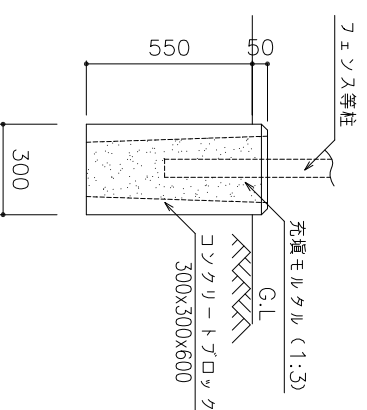
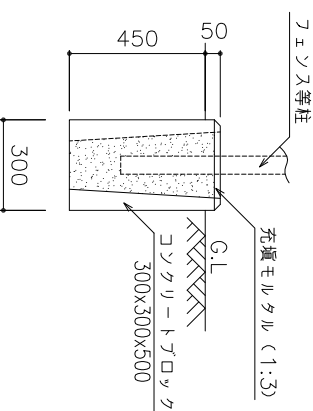
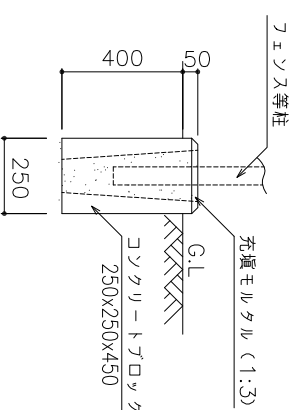
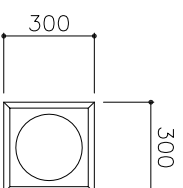
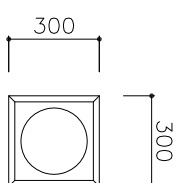
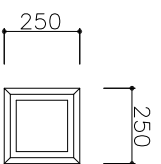

基礎ブロック (A), (AW), (B), (BW), (C), (D), (E) 材料表

名 称	形 状 寸 法	単 位	(A)	(AW)	(B)	(BW)	(C)	(D)	(E)
基礎ブロック (180S)	180×180×450	個	100	—	—	—	—	—	—
基礎ブロック (180W)	180×550×450	個	—	100	—	—	—	—	—
基礎ブロック (200S)	200×200×450	個	—	—	100	—	—	—	—
基礎ブロック (200W)	200×600×450	個	—	—	—	100	—	—	—
基礎ブロック (250S)	250×250×450	個	—	—	—	—	100	—	—
基礎ブロック (300S)	300×300×500	個	—	—	—	—	—	100	—
基礎ブロック (300S)	300×300×600	個	—	—	—	—	—	—	100

種 別	柵 工
(A)	(C)
(AW) [参考図]	(D)
(B)	(E)
(BW) [参考図]	